

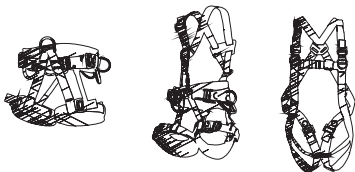

Compliant with new European Regulation  
Conforme al nuovo regolamento europeo  
Conforme à la nouvelle réglementation européenne  
**(EU) 2016/425**

**CE**  
0123

**SAFETY HARNESSSES  
IMBRACATURE DA LAVORO  
HARNAIS POUR LE TRAVAIL**



**STANDARDS**

EN 361:2002  
EN 358:2018  
EN 813:2008  
ANSI/ASSE Z359.11-2014

**EAC**  
TP TC  
019/2011

EN

IT

FR

DE

ES

NL

SV

NO

FI

PT

SL

RO

PL

CS

RU

ZH

TH

KO

SEE - VEDI -  
VOIR

Tab.



CE 0123

W1

**Notified body controlling the manufacturing of the product:**

Organismo che controlla la fabbricazione del prodotto:  
Organisme controllant la fabrication du produit:

**TÜV SÜD Product Service GmbH**

Ridlerstraße 65, 80339 Munich – Germany – N.0123

W2

**Notified body intervening for the EU type examination:**

Ente riconosciuto che interviene per l'esame UE del tipo:  
Organisme notifié intervenant pour l'examen UE de type:

**APAVE SUDEUROPE SAS**

CS60193 - 13322 MARSEILLE CEDEX 16 – France – N.0082

**DOLOMITICERT s.c.a.r.l.**

Zona Industriale Villanova, 7/A - 32013,  
Longarone (BL) – Italy – N.2008

**MARKING** - MARCATURA - MARQUAGES - KENNZEICHNUNG - MARCAJE -  
 AANDUIDING - MÄRKNING - MERKING - MERKINTÄ - MARCAÇÃO - OZNAKA -  
 MARCAJUL - OZNACZENIA - OZNAČENÍ - МАРКИРОВКА - 标记 - เครื่องหมายสัญลักษณ์ต่างๆ  
 - 마킹 \_\_\_\_\_ 2

**FIGURES** - FIGURE - FIGURES - ABBILDUNG - FIGURAS - FIGUREN - FIGURER -  
 FIGURER - KUVAT - FIGURAS - SLIKE - FIGURI - RYSUNKI - OBRÁZKY -  
 РИСУНКИ - 图 - รูปภาพ - 그림 \_\_\_\_\_ 8

ENGLISH	_____	36	SLOVENSKI	_____	74
ITALIANO	_____	39	ROMÂNĂ	_____	77
FRANÇAIS	_____	42	POLSKI	_____	81
DEUTSCH	_____	46	ČEŠTINA	_____	86
ESPAÑOL	_____	50	РУССКИЙ	_____	89
NEDERLANDS	_____	54	漢語	_____	94
SVENSKA	_____	58	ภาษาไทย	_____	98
NORSK	_____	62	한국어	_____	104
SUOMI	_____	66			
PORTUGUÊS	_____	70			

**LIFE SHEET** - SCHEDA DI VITA - FICHE DE DURÉE DE VIE - DATENBLATT - FICHA  
 DE LA VIDA ÚTIL - ONDERHOUDSKAART - INFORMATIONSKORT - PRODUKTKORT  
 - TUOTTEEN TARKASTUSLOMAKE - FICHA DA VITA ÚTIL - KONTROLNI LIST - FIȘA  
 DE DURABILITATE - KARTA WYROBU - PROVOZNÍ LIST - СПЕЦИФИКАЦИЯ  
 СРОКА СЛУЖБЫ - 使用寿命卡 - แผ่นบันทึกการใช้งานผลิตภัณฑ์ - 수명도표 \_\_\_\_\_ 112

## **X** MARKING - MARCATURA - MARQUAGES

- 1 Name and address of the manufacturer** - Nome e indirizzo del fabbricante - Nom et adresse du fabricant
- 2 Conformity marking according to European regulation (EU) 2016/425** - Marcatura di conformità al regolamento europeo (UE) 2016/425 - Marquage de conformité au règlement européenne (UE) 2016/425
- 3 No. of the notified body controlling the manufacturing of the product** - N° dell'organismo che controlla la fabbricazione del prodotto - N° de l'organisme contrôlant la fabrication du produit
- 4 Suitable norm and year of publication** - Norma di riferimento e anno di pubblicazione - Norme de référence et année de publication
- 5 Certified model according to ANSI standard (USA)** - Modello certificato in accordo alla norma ANSI (USA) - Le modèle est certifié ANSI (USA)
- 6 Certified model according to EAC standard (Russia-Belarus-Kazakhstan-Armenia-Kyrgyzstan)** - Modello certificato in accordo alla norma EAC (Russia-Bielorussia-Kazakistan-Armenia-Kirghizistan) - Le modèle est certifié EAC (norme Russie-Biélorussie-Kazakhstan-Arménie-Kirghizistan)
- 7 Name of the device** - Nome del dispositivo - Nom du dispositif
- 8 Reference number of the product** - Referenza del prodotto - Référence du produit
- 9 Month and year of manufacture** - Mese e anno di fabbricazione - Mois et année de fabrication
- 10 Serial number** - Numero di serie - Numéro de série
- 11 Size** - Taglia - Taille
- 12 Belt size** - Taglia cintura - Taille de ceinture
- 13 Read the instructions for use** - Leggere le istruzioni di utilizzo - Lire la notice d'information
- 14 Maximum use weight** - Peso massimo di utilizzo - Poids maximal d'utilisation
- 15 Main material** - Materiale principale - Matériau principal

**1** **CAMP**  
*Safety*

**2** **CE** **0123** **3** EN 361:2002 **4**  
EN 358:2018  
**5** ANSI/ASSE Z359.11-2014 EN 813:2008

**7** **GT ANSI - Ref.26618**

**9** batch # 12 18 **10** serial #1234

Size **11** **S-L** **L-XXL**  
Belt size (cm) **12** 80-120 90-140

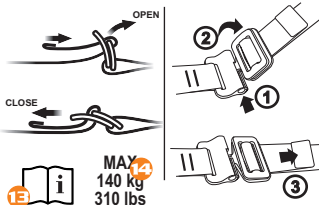

**1** **CAMP** S.p.a.  
Via Roma 23,  
Premana (Lc), Italy

100% Polyester  
Metal Parts **15**  
Made in China

**1** **CAMP**  
*Safety*

**2** **CE** **0123** **3** EN 361:2002 **4**  
EN 358:2018  
**6** **EAC** TP TC  
019/2011 EN 813:2008

**7** **GOLDEN TOP PLUS - Ref.092118**





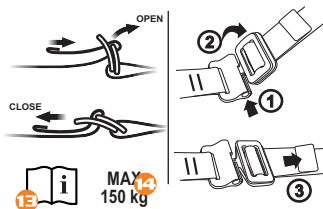







**9** batch # 12 18 **10** serial #1234

Size **11** **S-L** **L-XXL**  
Belt size (cm) **12** 70-110 80-130







**1** **CAMP** S.p.a.  
Via Roma 23,  
Premana (Lc), Italy





100% Polyester  
Metal Parts **15**  
Made in China

A1	MODEL	REF.	STANDARD							FIG. ABB.	
			CE 0123 EN 361: 2002	EAC TP TC 019/2011	ANSI/ ASSE	SIZING	A (cm)	C (cm)			D (cm)
	SWIFTY VEST	2168	●	●		ONE SIZE	80-140	45-75	55-85		2D-4-10 11-13
	SWIFTY LIGHT	2167	●	●		ONE SIZE	80-140	45-75	55-85		2D-4-10 11-13
	FOCUS VEST	2515	●	●		ONE SIZE	80-140	45-75	50-90		2D-4-10 11-13
	FOCUS VEST ANSI	2664	●	●	Z359.11 ✱	ONE SIZE	80-140	45-75	50-90		2D-4-10 11-13
	FOCUS LIGHT ANSI	2663	●	●	Z359.11 ✱	ONE SIZE	80-140	45-75	50-90		2D-4-10 11-13
	QUANTUM	2121	●	●		1 S-L 2 L-XXL	80-120 90-140	45-65 55-75	55-75 65-85		2E-4-10 11-13
	VERTICAL 2	124702 124702I	●			ONE SIZE	80-140	45-75	55-85		2D-4-10-13
	EMPIRE	0922 0922I	●			ONE SIZE	80-140	45-75	55-85		2D-4-10-13
	BASIC DUO	1275 1275I	●	●		ONE SIZE	80-140	45-75	55-85		2D-4-10-13
	BASIC	1298 1298I	●	●		ONE SIZE	80-140	45-75	55-85		2D-4-10-13



See leaflet  
ANSI  
HARNESSES 



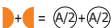

MODEL	REF.	STANDARD					FIG. ABB.	
		CE 0123	EAC	TP TC				
		EN 358: 2018	EN 813: 2008	TP TC 019/2011	SIZING			B (cm)
ACCESS SIT	196205	●	●	●	1 S-L 2 L-XXL	80-120 90-135	50-65 60-75	 2A-6-10 11-12-14A
GT SIT	216501	●	●	●	1 S-L 2 L-XXL	80-120 90-140	50-65 60-75	 2A-6-10 11-12-14A
LIBERTY BLACK	090703	●	●	●	1 S-L 2 L-XXL	70-110 80-130	45-65 55-75	 2A-6-10 11-12-14A

MODEL	REF.	STANDARD				FIG. ABB.
		CE 0123	EAC			
		EN 361: 2002	TP TC 019/2011	SIZING		
GT CHEST (+ Access Sit (+ Tree Access Evo (+ GT Sit	216601 (+196205 (+2163T+2163A (+216501)	●	●	1 S-L 2 L-XXL	55-75 65-85	 2B-9A-9B-10 11-12-13
GOLDEN CHEST (+ Liberty Black)	0930 (+090703)	●	●	1 S-L 2 L-XXL	55-75 65-85	 2B-9A-10 11-12-13



= Attachment point for fall arrest - Punto d'attacco per l'arresto caduta  
Point d'attache antichute

= Attachment point for work positioning - Punto di attacco per il posizionamento sul lavoro  
Point d'attache pour le maintien au travail

A4	MODEL	REF.	STANDARD									FIG. ABB.
			CE 0123		EAC TP TC 019/2011	SIZING	A (cm)	B (cm)	C (cm)	D (cm)		
			EN 358: 2018	EN 361: 2002								
GRAVITY	126501	●	●	●	1 S-L 2 L-XXL	80-120 90-140	70-110 80-130	45-65 55-75	55-75 65-85		2D-7-10 11-13	
ORBITAL	2120	●	●	●	1 S-L 2 L-XXL	80-120 90-140	70-110 80-130	45-65 55-75	55-75 65-85		2E-7-10 11-13	
VERTICAL 2 PLUS	0106 0106I	●	●	●	ONE SIZE	80-140	70-130	45-75	55-85		2D-7-10 11-13	

A6	MODEL	REF.	STANDARD					EAC TP TC 019/2011	ANSI/ ASSE
			CE 0123						
			EN 358: 2018	EN 361: 2002	EN 813: 2008	EN 12841 /B:2006	EN 12277 /C:2015		
ACCESS ANSI BLACK	266203	●	●	●			●	Z359.11	
GT ANSI GT ANSI BLACK	2261 266103	●	●	●			●	Z359.11	
GT	2193	●	●	●			●		
GT TURBO	2780	●	●	●	●	●	●		
GOLDEN TOP EVO ALU GOLDEN TOP EVO ALU BLACK	094112 094113	●	●	●			●		
GOLDEN TOP PLUS ALU	094111	●	●	●			●		
GOLDEN TOP PLUS	092111	●	●	●			●		



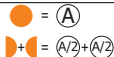





<b>A5</b>	<b>MODEL</b>	<b>REF.</b>	<b>STANDARD</b>				<b>FIG. ABB.</b>
			CE 0123				
			EN 358:2018	<b>SIZING</b>	<b>B (cm)</b>		
<b>EASY BELT</b>	<b>1268</b>	●	1 S-L 2 L-XXL	70-110 90-130		5-10-11	



= Attachment point for fall arrest - Punto d'attacco per l'arresto caduta  
Point d'attache antichute



= Attachment point for work positioning - Punto di attacco per il posizionamento sul lavoro  
Point d'attache pour le maintien au travail

<b>SIZING</b>	<b>B (cm)</b>	<b>C (cm)</b>	<b>D (cm)</b>		<b>FIG. ABB.</b>
1 S-L 2 L-XXL	80-120 90-135	50-65 60-75	55-75 65-85		2A-2B-8-10 11-12-13-14A
1 S-L 2 L-XXL	80-120 90-140	50-65 60-75	55-75 65-85		2A-2B-8-10 11-12-13-14A
1 S-L 2 L-XXL	80-120 90-140	50-65 60-75	55-75 65-85		2A-2B-8-10 11-12-13-14A
1 S-L 2 L-XXL	80-120 90-140	50-65 60-75	55-75 65-85		2A-2C-8-10 11-12-13-14A
1 S-L 2 L-XXL	70-110 80-130	45-65 55-75	55-75 65-85		2A-2B-8-10-11 12-13-14B
1 S-L 2 L-XXL	70-110 80-130	45-65 55-75	55-75 65-85		2A-2B-8-10 11-12-13-14B
1 S-L 2 L-XXL	70-110 80-130	45-65 55-75	55-75 65-85		2A-2B-8-10 11-12-13-14B



See leaflet  
**ANSI HARNESSES** 



See leaflet  
**ANSI HARNESSES** 

**1** Fall Factor  
 Fattore di caduta  
 Facteur de chute

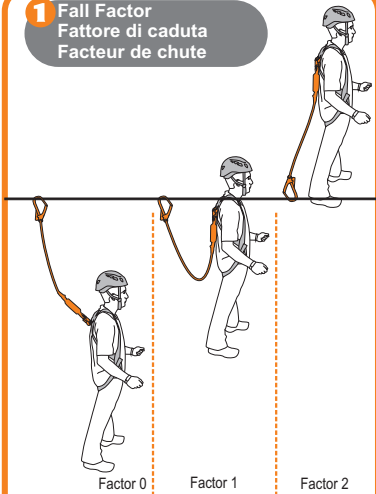

Factor 0

Factor 1

Factor 2

EN 361



EN 813



EN 358



**2A**

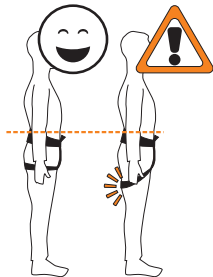
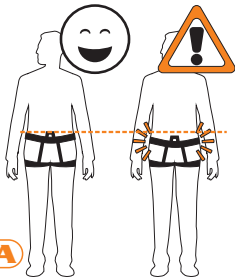

**2** How to wear / Come si indossa / Comment l'enfiler

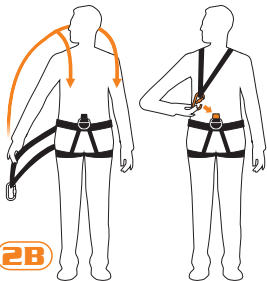

**2B**

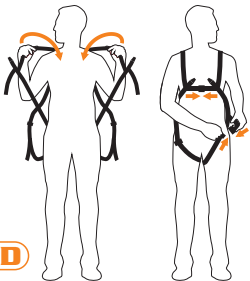

**2D**

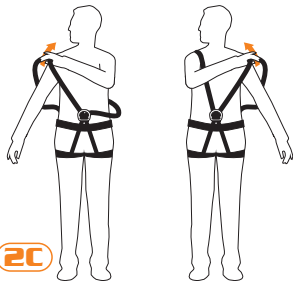

**2C**

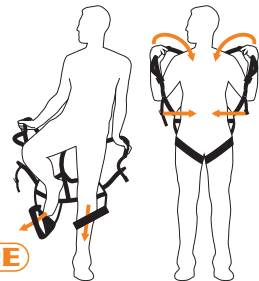

**2E**

### 3 Buckles / Fibbie / Boucles

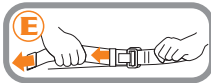
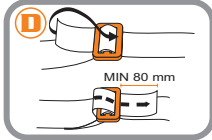
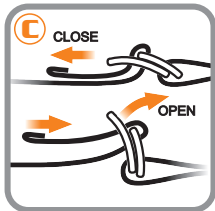
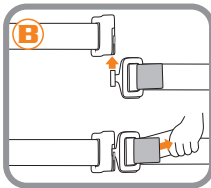
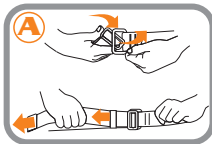

**4** EN 361

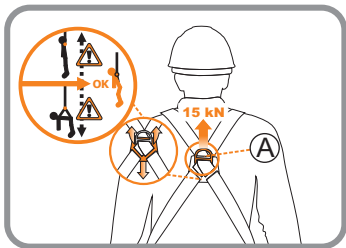

**BASIC**  
Ref.1298 / 1298I

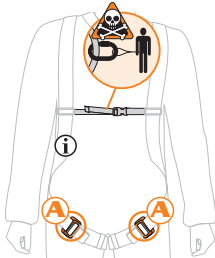

**VERTICAL 2**  
Ref.124702 / 124702I

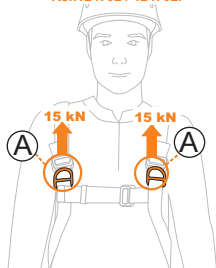

**VERTICAL 2**  
Ref.124702 / 124702I

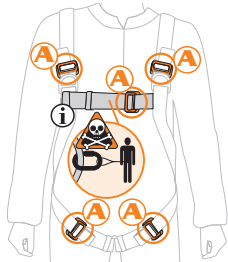

**FOCUS VEST**  
Ref.2515



**SWIFTY LIGHT**  
Ref.2167

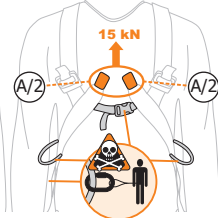

**SWIFTY VEST**  
Ref.2168

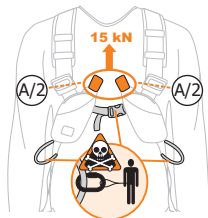

**FOCUS VEST**  
Ref.2515

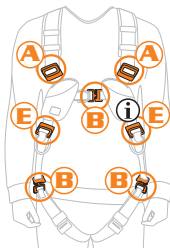

**SWIFTY LIGHT**  
Ref.2167

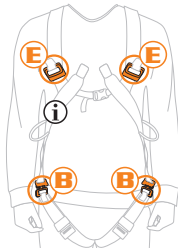

**SWIFTY VEST**  
Ref.2168

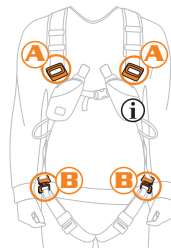



**FOCUS LIGHT ANSI**  
Ref.2663

LANYARD  
PARKING ONLY

**FOCUS VEST ANSI**  
Ref.2664

SOLO PARCHEGGIO  
CORDINI



**FOCUS LIGHT ANSI**  
Ref.2663

**FOCUS VEST ANSI**  
Ref.2664

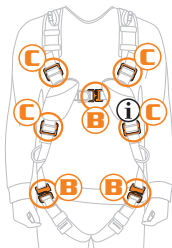
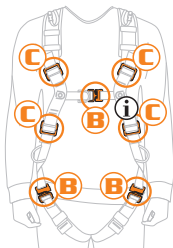

**QUANTUM**  
Ref.2121

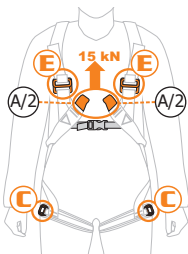

**EMPIRE**  
Ref.0922 / 09221

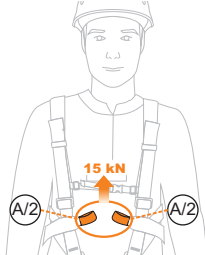

**BASIC DUO**  
Ref.1275 / 12751

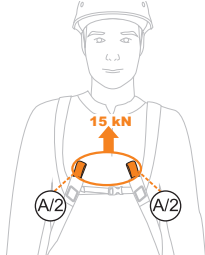

**QUANTUM**  
Ref.2121

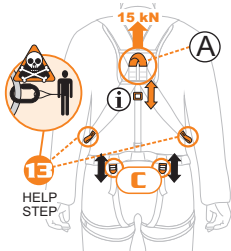

**EMPIRE**  
Ref.0922 / 09221

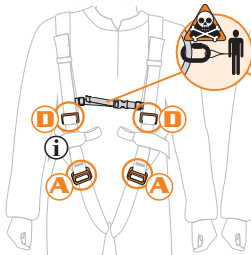

**BASIC DUO**  
Ref.1275 / 12751

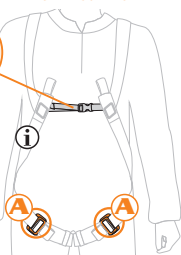

**5** EN 358

**EASY BELT**  
Ref.1268

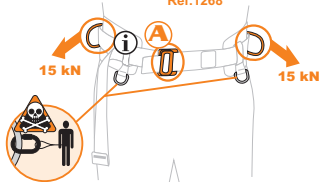

**6** EN 358 - EN 813

**LIBERTY BLACK**  
Ref.090703

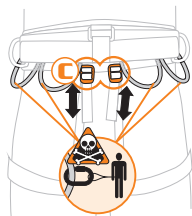
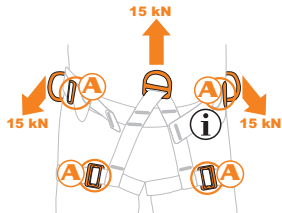

**ACCESS SIT**  
Ref.196205

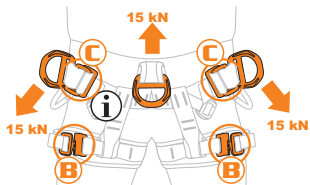

**GT SIT**  
Ref.216501

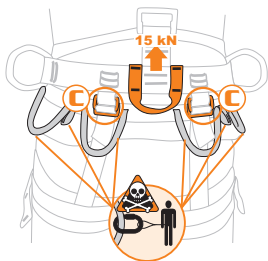
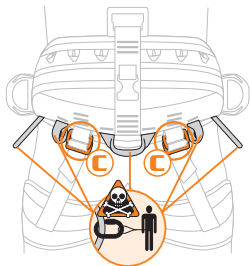
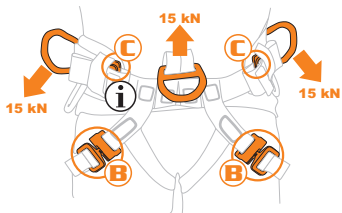

GRAVITY  
Ref.126501

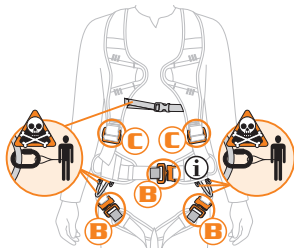
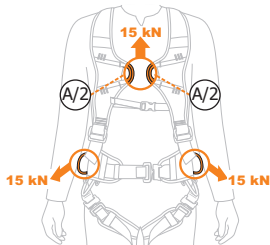
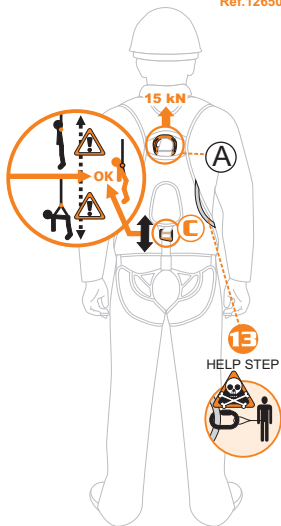

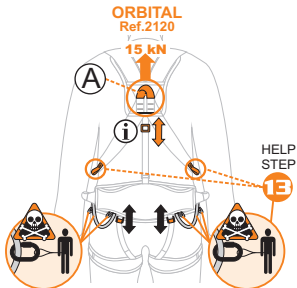
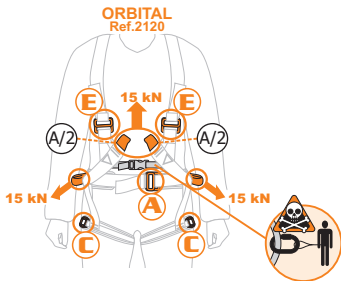

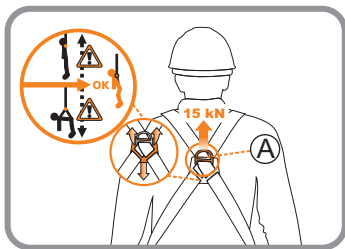

**VERTICAL 2 PLUS**  
Ref.0106 / 0106l

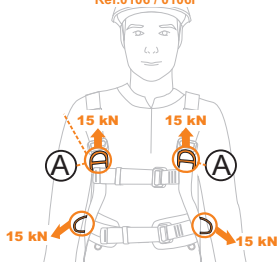

**VERTICAL 2 PLUS**  
Ref.0106 / 0106l

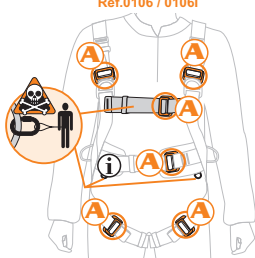

**B** EN 358 - EN 813 - EN 361

**GOLDEN TOP EVO ALU** Ref.094112  
**GOLDEN TOP EVO ALU BLACK** Ref.094113

**GOLDEN TOP PLUS ALU**  
Ref.094111

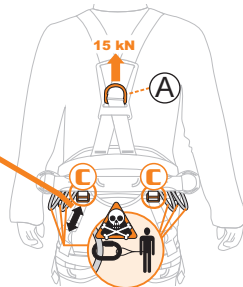
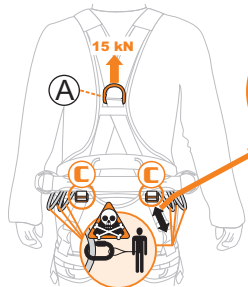
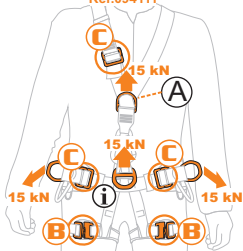
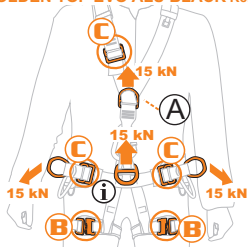

## GOLDEN TOP PLUS

Ref.092111

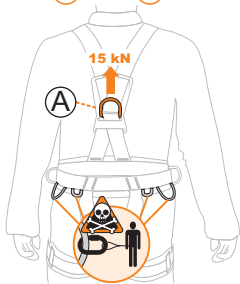
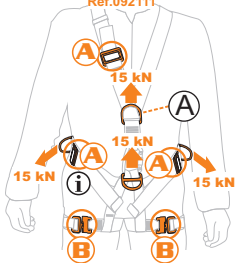

## GT TURBO

Ref.2780

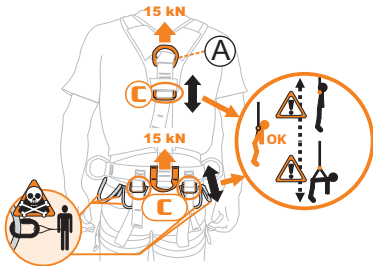
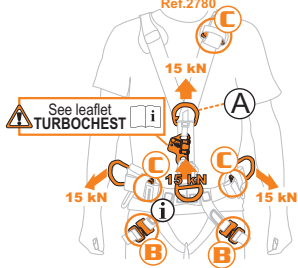

GT ANSI Ref.2661  
GT ANSI BLACK Ref.266103



ACCESS ANSI BLACK  
Ref.266203

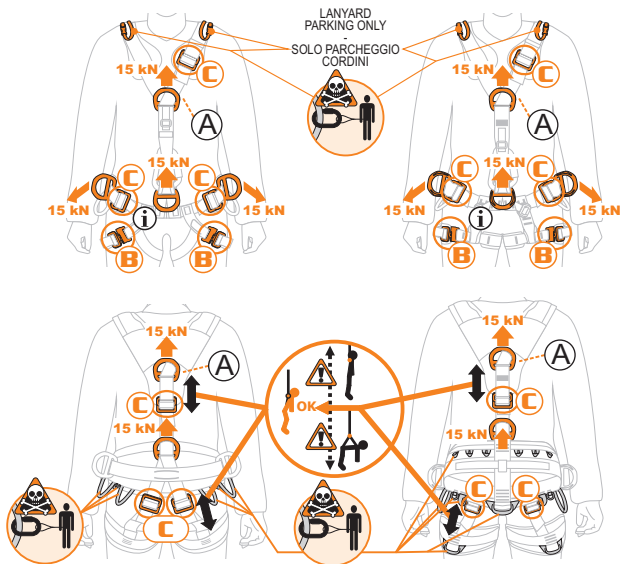

GT  
Ref.2193

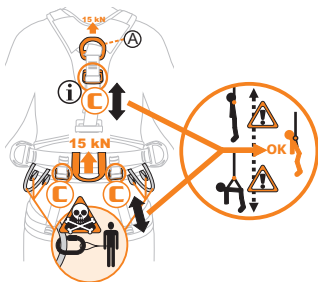
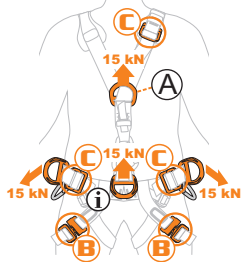

**9A** EN 358 - EN 813 - EN 361

**GOLDEN CHEST** Ref.0930  
+  
**LIBERTY BLACK** Ref.090703

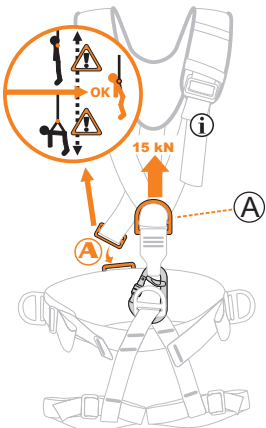

**GT CHEST**  
Ref.216601

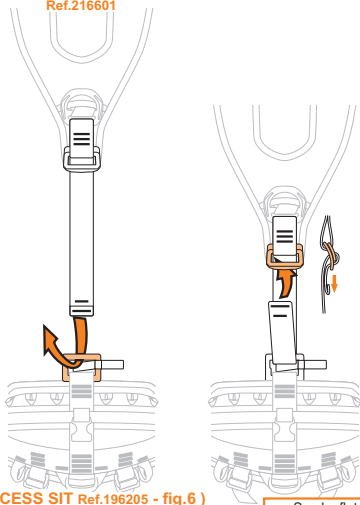

(+ ACCESS SIT Ref.196205 - fig.6 )  
(+ TREE ACCESS EVO Ref.2163 / 2163A) —  
(+ GT SIT Ref.216501 - fig.6 )



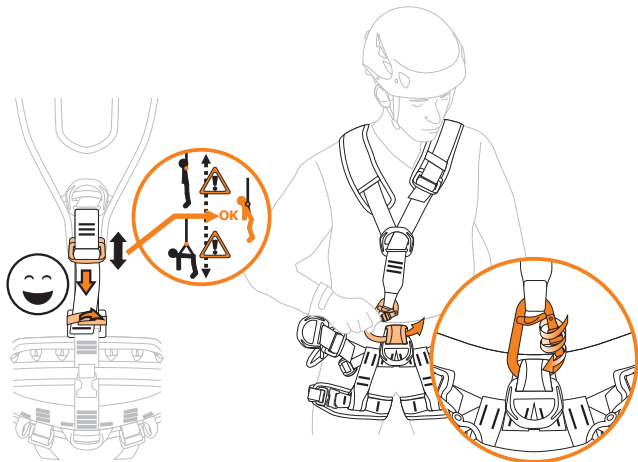

**9B** EN 358 - EN 813 - EN 361

### GT CHEST

(+ ACCESS SIT Ref.196205 - fig.6)  
(+ TREE ACCESS EVO Ref.2163 / 2163A)  
(+ GT SIT Ref.216501 - fig.6)

See leaflet  
**TREE ACCESS  
EVO** 

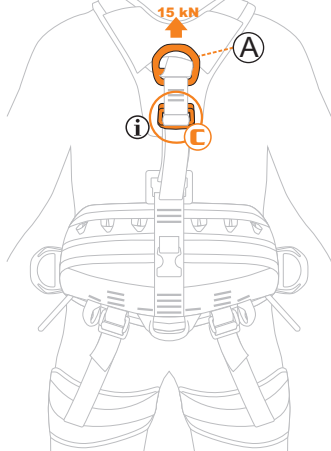
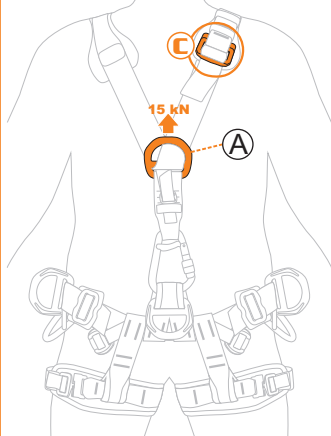



## 10 Connection / Connessione / Connexion

A

A/2 + A/2

ATTACHMENT POINT FOR FALL ARREST  
PUNTO D'ATTACCO PER L'ARRESTO CADUTA  
POINT D'ATTACHE ANTICHUTE

EN 361:2002

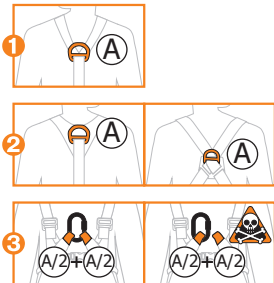

1 EN 362 EN 355 EN 354



2 +

3

1 EN 362

2 +

3

Fall arresters EN 353  
EN 360  
EN 12841A

EN 813:2008

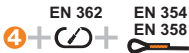

EN 12277:2015/C (only-solo GT Turbo ref.2780)

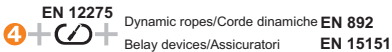

EN 358:2018

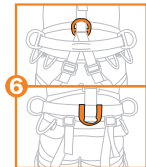
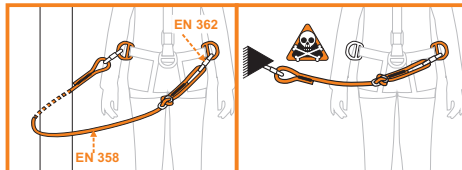

## 11 Carry tool / Portamateriale / Porte materiel

A - HUB MAX 5 kg

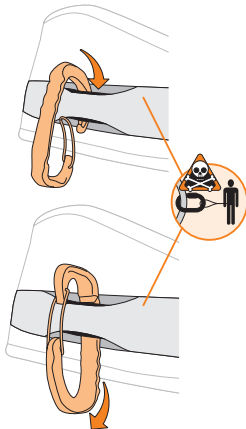

B - LOOPS MAX 10 kg

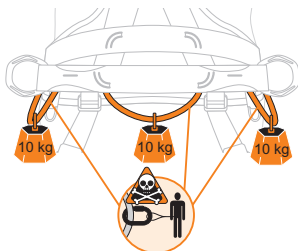

C - RINGS MAX 10 kg

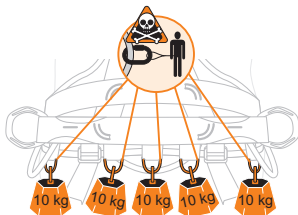



**12** System for attaching a EN 12841/C chest ascender  
Fettuccia di fissaggio per bloccante ventrale EN 12841/C  
Sangle pour attacher le bloqueur de poitrine EN 12841/C

ACCESS SIT  
GT SIT +GT CHEST  
TREE ACCESS

GOLDEN TOP EVO ALU  
GOLDEN TOP PLUS ALU  
GOLDEN TOP PLUS

GT ANSI  
ACCESS ANSI  
GT

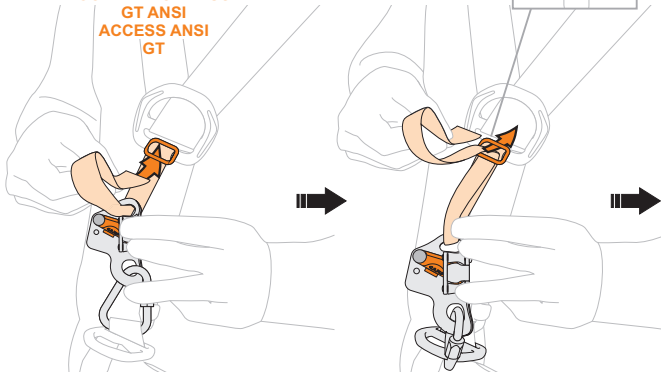
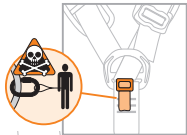

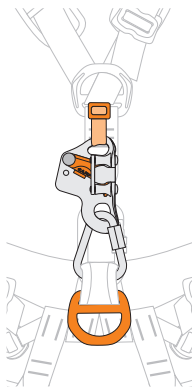

GT TURBO

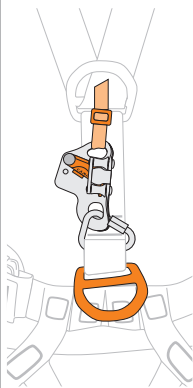

**13** Help Step  
Ref. 2062

**13A**

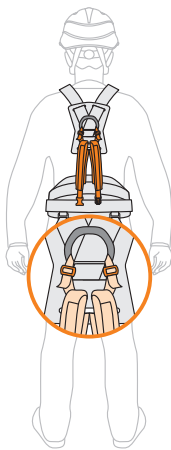

**13** Help Step - Ref. 2062

**13B**

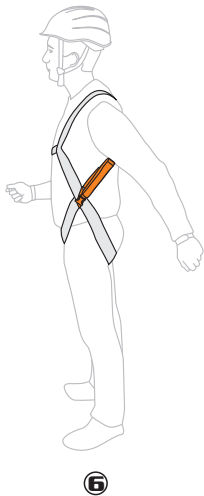
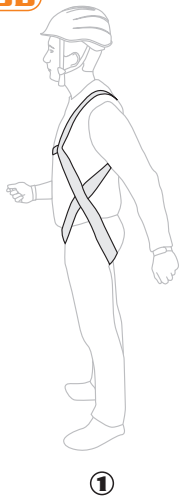

**14** Rigid seat / Sedile rigido / Sellette - Ref.1963

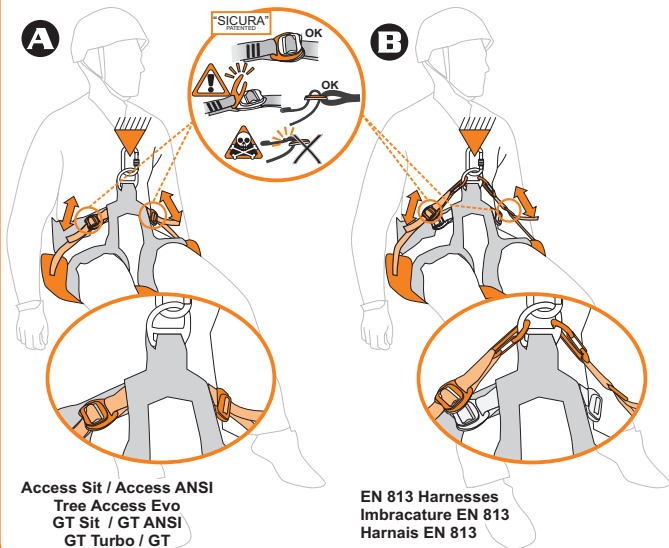

**GENERAL INFORMATION**

The C.A.M.P. Group meets the needs of workers at height with light and innovative products. These are designed, tested and manufactured to a certified quality system, ensuring reliable and safe products. These instructions inform you about the correct use throughout the life of the product: **read, understand and keep these instructions**. If lost, you can download the instructions from the web site [www.camp.it](http://www.camp.it). The EU declaration of conformity can be also downloaded from our site. The retailer must provide the instruction manual in the language of the country where the product is to be sold.

**USE**

This equipment should be used only by trained and competent persons. Otherwise the user should be under the direct supervision of a trained and competent person. This notice will not teach you the techniques for work at height or any other associated activity: you must have received qualified instruction before using this product. Climbing, and any other activity for which these products may be used, is inherently dangerous. The consequences of incorrect selection, misuse or poor maintenance of equipment could result in damage, serious injury or death. The user must be medically fit and capable to control his own security and any possible emergency situations. For equipment intended for use in fall arrest systems, it is essential for safety that the anchor device or anchor point should always be positioned, and the work carried out in such way as to minimise both the potential for falls and the potential fall distance. Verify the free space required beneath the user at the workplace before each occasion of use, so that, in the case of a fall, there will be no collision with the ground or the other obstacle in the fall path. A full body harness is the only acceptable body holding device that can be used in a fall arrest system. The product should only be used as instructed and no alterations should be made to it. It may be used in conjunction with any appropriate items of suitable specification and according to the EN standards, with due consideration to the limitations of each individual piece of equipment. This leaflet shows examples of improper utilizations of this product. Note that it is impossible to show or imagine all improper utilizations and that this product should be used only in the way specified by the manufacturer in this leaflet. If possible this product should be treated as personal.

**MAINTENANCE**

*Cleaning of the textile and plastic parts:* rinse in clean water and neutral soap (max temperature 30°C) and dry naturally away from direct heat. *Cleaning of the metallic parts:* rinse in clean water and then dry. *Temperature:* Always keep this product below 80°C so as not to affect the performance of the product. *Chemicals:* withdraw the product from service if it comes into contact with chemical reagents, solvents or fuels which could affect the performance of the product.

**STORAGE**

Store unpacked in a cool, dry, dark place away from heat sources, high humidity, sharp edges, corrosives or other possible causes of damage.

**RESPONSIBILITY**

The company C.A.M.P. spa, or the distributor, will not accept any responsibility for damage, injury or death resulting from misuse of or from modifications to a CAMP Safety branded product. It is the user's responsibility at all times to ensure that he/she understands the correct and safe use of any equipment supplied by or from C.A.M.P. spa, that he/she uses it only for the purposes for which it is designed and that he/she practices all proper safety procedures. Before using the equipment, take all necessary steps to familiarise yourself with rescue techniques should an emergency occur. You personally assume all the risks and responsibilities for your actions and decisions: if you are not able or not in a position to assume these, do not use this equipment.

**3 YEAR WARRANTY**

This product is warranted against any faults in materials or manufacture for 3 years from the purchase date. Limitations of warranty include: normal wear and tear, modifications or alterations, incorrect storage, corrosion, damage due to

accidents or negligence, use for which this product is not specifically designed.

## **SPECIFIC INFORMATION**

### **INSTRUCTIONS FOR USE**

#### **Summary**

This product is intended for use to protect and prevent against risks of falling from above in industry, in construction work, in rescue and, more generally, for any application of work at a height.

Depending on the type of activity and the risk assessment, it is mandatory to choose the type and model of harness that is more suitable, following the instructions reported in this manual.

#### **Use**

In order to get a perfect fit, choose your size according to the indication of **chart A**. Also, the user should carry out a suspension test in a safe place to ensure that the harness is the correct size, has sufficient adjustment and is of an acceptable comfort level for the intended use. During use, it is essential to regularly check the closing and the adjustment of all the elements. Fall Factor is a rating used to evaluate the danger of specific scenarios when working at heights is calculated using the following equation:  $\text{Fall Factor} = \text{Height of Fall} / \text{Length of Lanyard}$ . In situations where the Fall Factor will be 0 (e.g. the worker is positioned under the anchor point on a tensioned lanyard) or in situations where the Fall Factor is 1 or less and the freedom of movement is limited to 0.6 m or less, positioning equipment is adequate. Fall arrest equipment must be used for other situations where the Fall Factor is greater than 1 or more freedom of movement is required (**fig.1**).

The use of this equipment, combined with other components of the personal protective equipment, must be conform to these instructions of use and to the current standards (**fig.10**).

For a correct use and for the connection to a safe anchor point, to a subsystem (for example energy absorber, a lanyard and a connector) and other components, see **fig.2-10**. Connection to the fall-arrest or positioning system must be exclusively done by means of the fall-arrest or positioning attachment points, as specified in **fig.2-10**; any connection to gear loops/gear rings or to any other component of the harness is strictly forbidden: danger of death! The anchor point must have a strength according to EN 795 (>15 kN).

Before and during use, check the correct closure and right adjustment of all the buckles and connectors Main material: polyester, metal parts.

The text below shows the different kinds of harnesses: one harness can incorporate one or more of those kinds (**chart A**). Allowed combinations of sit harness and chest harness are exclusively the ones reported in **chart A**.

**EN 361: FULL BODY HARNESSSES** The full body harness is a body retaining device for protection against falls from heights when it is associated with other components of a fall arresting system. The free distance below the working surface must be calculated in order to avoid any impact in the event of a fall. Attachment points for fall arrest are exclusively the one(s) placed on the chest part of the body and identified with "A" (or A/2+A/2) marking.

**EN 813: SIT HARNESSSES** The sit harnesses are intended for use to prevent falls from heights in suspension systems in rope access, work positioning or restraint, through the exclusive use of the ventral attachment point. The maximum use load (including equipment and tools) for CAMP Safety harnesses is indicated on the product marking. Prolonged suspension can result in injuries on the human body, and can result in death in case of inert suspension of the user. Regular pauses from the suspension must be done in order to avoid any dangerous effect on the human body. Attachment point for suspension is exclusively the ventral one.

**EN 358: BELT FOR WORK POSITIONING AND RESTRAINT** The work positioning belt is a body restraint device intended to sustain one person during his or her work by means of an individual protection device under tension in order to prevent a fall and to prevent a person from reaching the areas that are at risk of falling from heights. The maximum use load (including equipment and tools) for the EN 358 positioning belts is 150 kg. The anchoring point must be at or above waist level. Attachment points for work positioning and restraint can be ventral, side or back. Side points must be always used together.

EN 813 sit harnesses and EN 358 belts for work positioning can not be used alone for fall arrest purposes. The EN 358 positioning belts also may not be used by themselves when there is a danger of total suspension or excessive tension. It may therefore be necessary to integrate them with systems for fall protection: collective (i.e. safety nets) or individual (fall arrest systems conforming to EN 363).

For the correct use of gear loops, see **fig.11**. Do not use gear loops for the connection of personal protection devices: danger of death!

For the installation of a chest ascender, where possible, see **fig.12**. For the installation of foot-loops for the prevention of suspension trauma (HelpStep ref.2062), see **fig.13** (supplied separately). For the use of an additional rigid seat for improving the comfort in suspension, see **fig.14**.

Certified rescue equipment and trained rescue workers are necessary for intervention in case of a fall, in order to minimize the risk of suspension trauma.

#### GT Turbo

GT Turbo is equipped with a EN 12842/B Turbochest ascender ref.2256 (**fig.8-fig.12**). It is possible to replace a damaged Turbochest by opening the quick link, then close it with a proper torque. Do not remove the quick link, do not connect other devices to the quick link, do not use the quick link for other purposes.

#### ANSI/ASSE use

Certified ANSI/ASSE Z359.11 models (U.S. standard) are reported in **chart A** and the standard number is marked on the label of the harness.

This booklet must be read in conjunction with the instruction leaflet also supplied with the harness. Both leaflet and booklet must be provided to the end user.

#### EAC use

Certified models for EAC use (Russia-Belarus-Kazakhstan-Armenia-Kyrgyzstan standard) are reported in **chart A** and the standard number is marked on the label of the harness.

### REVISION

In addition to the normal inspection required before, during and after each use, this product must be inspected by a skilled person every 12 months, starting from date the product is first used; this date and the subsequent checks must be recorded on the product's life sheet: keep this literature for inspection and reference for the life of the device. Check the legibility of the product's markings.

In case of one of the following defects are present, the product should be withdrawn from service immediately:

- presence of cutting and/or burning cuts and/or burns on the load-bearing straps
- presence of cutting and/or burning on the load-bearing stitchings
- presence of deformation or cracks on the safety buckles
- deep corrosion that seriously alters the surface state of the metal elements (which does not disappear after a light rubbing with emery paper)
- difficulty of sliding of the strap into the buckle
- wrong closure of buckles
- the replacement of a defective connector is possible with a new one of the same model

Any product or component showing any defect or wear, or if in doubt, should be withdrawn from service immediately. Each product in the safety system can be damaged during a fall and must be always inspected before use it again. Do not continue to use a product after a major fall because a damage may have occurred, even no external signs are visible.

### LIFETIME

The lifetime of the product is 10 years from the date the product is first used and (taking storage into consideration) in

any case cannot exceed the end of the twelfth year from manufacturing (i.e. manufacture year 2018, lifetime until end of 2030, or 10 year from the date of first use, whichever comes first). The lifetime is understood to be in the absence of causes which would place the product out of order with the condition that periodic inspections are carried out at least once every 12 months starting from the date the product is first used and

the results are recorded on the life sheet of the product.

The following factors can reduce the lifetime of the product: intense use, damage to components of the product, contact with chemical substances, high temperatures, tears and abrasions, violent impacts, failure to maintain as recommended. If a product is suspected to be no longer safe and reliable, replace the product or contact C.A.M.P. or the distributor before continuing use.

**TRANSPORTATION** Protect the product from risks such as those detailed above.

## ITALIANO

### INFORMAZIONI GENERALI

Il gruppo C.A.M.P. dà una risposta ai bisogni dei lavoratori in altezza con dei prodotti leggeri e innovativi. Sono progettati, testati e fabbricati all'interno di un sistema qualità certificato, per offrirvi un prodotto affidabile e sicuro. Le presenti istruzioni sono destinate ad informarvi sul corretto utilizzo del prodotto per tutta la sua durata: **leggete, comprendete e conservate queste istruzioni**. In caso di smarrimento, le istruzioni sono scaricabili dal sito [www.camp.it](http://www.camp.it). La dichiarazione di conformità UE è scaricabile da questo sito. Il rivenditore deve fornire il manuale istruzioni nella lingua del paese in cui il prodotto è venduto.

### **UTILIZZO**

Questo equipaggiamento deve essere usato solo da persone addestrate e competenti oppure sotto la supervisione di persone addestrate e competenti. Con queste istruzioni non apprenderete le tecniche dei lavori in altezza o di qualsiasi altra attività associata: dovete aver ricevuto una formazione adeguata prima di utilizzare questo equipaggiamento. Arrampicare, e ogni altra attività per la quale questo prodotto può essere usato, è potenzialmente pericoloso. Un'incorretta scelta o utilizzo, oppure un'incorretta manutenzione del prodotto può causare danni, gravi ferite o morte. L'utilizzatore deve essere medicalmente idoneo ed in grado di controllare la sua sicurezza e di gestire le situazioni di emergenza. Per i sistemi anticaduta, è essenziale per la sicurezza che il dispositivo o il punto di ancoraggio sia sempre correttamente posizionato e che il lavoro sia effettuato in modo da ridurre al minimo il rischio di cadute e l'altezza di caduta. Verificare lo spazio libero al di sotto dell'utilizzatore sul luogo di lavoro e prima di ogni occasione di utilizzo, in modo che in caso di caduta non ci sia collisione con il suolo, né la presenza di altri ostacoli sulla traiettoria di caduta. Un imbracatura anticaduta è il solo dispositivo di presa del corpo accettabile che può essere utilizzato in un sistema anticaduta.

Il prodotto deve essere usato solo come di seguito descritto e non deve essere modificato. Deve essere usato in abbinamento ad altri articoli con caratteristiche adatte ed in accordo alle normative europee (EN), considerando i limiti di ogni singolo pezzo dell'equipaggiamento. In queste istruzioni sono rappresentati alcuni esempi di utilizzo improprio, ma esistono molti altri esempi di applicazioni sbagliate che è impossibile elencare o immaginare. Se possibile questo prodotto deve essere considerato come personale.

### **MANUTENZIONE**

*Pulizia delle parti tessili e plastiche:* lavare esclusivamente con acqua dolce e sapone neutro (temperatura massima di 30°C) e lasciare asciugare in modo naturale, lontano da fonti dirette di calore. *Pulizia delle parti metalliche:* lavare con acqua dolce ed asciugare. *Temperatura:* mantenere questo prodotto al di sotto di 80°C per non pregiudicare le prestazioni e la sicurezza del prodotto. *Agenti chimici:* buttare il prodotto in caso di contatto con reagenti chimici, solventi o carburanti, che potrebbero alterare le caratteristiche del prodotto.

### **CONSERVAZIONE**

Conservare il prodotto disimballato in un luogo fresco, asciutto, lontano dalla luce e da fonti di calore, alta umidità, bordi

od oggetti acuminati, sostanze corrosive o ogni altra possibile causa di danno o deterioramento.

## RESPONSABILITÀ

La società C.A.M.P. spa, o il distributore, non accetteranno alcuna responsabilità per danni, ferite o morte causate da un utilizzo improprio o da un prodotto CAMP Safety modificato. E' responsabilità dell'utilizzatore capire e seguire le istruzioni per il corretto e sicuro utilizzo di ogni prodotto fornito da o attraverso C.A.M.P. spa, usarlo solo per le attività per cui è stato realizzato e applicare tutte le procedure di sicurezza. Prima dell'utilizzo dell'attrezzatura, considerarla come un eventuale salvataggio in caso di emergenza possa essere eseguito in sicurezza ed in modo efficiente. Siete personalmente responsabili delle vostre azioni e decisioni: se non siete in grado di assumervi i rischi che ne derivano, non utilizzate questa attrezzatura.

## GARANZIA 3 ANNI

Questo prodotto ha una garanzia di 3 anni a partire dalla data di acquisto, contro ogni difetto del materiale o di fabbricazione. Non sono coperti dalla garanzia: l'usura normale, le modifiche o i ritocchi, la cattiva conservazione, la corrosione, i danni dovuti agli incidenti e alle negligenze, gli utilizzi ai quali questo prodotto non è destinato.

## INFORMAZIONI SPECIFICHE

### ISTRUZIONI D'USO

#### Campo di applicazione

Questo prodotto è destinato alla protezione ed alla prevenzione dei rischi di caduta dall'alto nell'industria, nell'edilizia, nel soccorso e, più in generale, per qualsiasi applicazione di lavoro in altezza.

A seconda dell'attività svolta e della tipologia di rischio, è necessario scegliere il modello e la tipologia di imbracatura più adatta, seguendo le indicazioni riportate in questo manuale.

#### Uso

Per ottenere una regolazione ottimale, scegliere la taglia seguendo le indicazioni della **tab.A**. Inoltre, l'utilizzatore deve eseguire una prova di sospensione in posto sicuro, per assicurarsi che l'imbracatura sia della taglia corretta, abbia sufficiente regolazione e sia sufficientemente comoda per l'uso previsto. Durante l'uso è essenziale controllare regolarmente la chiusura e la regolazione di tutti gli elementi. Per valutare la pericolosità di una situazione di lavoro e quindi i DPI da utilizzare viene definito il Fattore di Caduta che viene calcolato con la seguente formula:  $\text{Fattore di caduta} = \text{Altezza di caduta} / \text{Lunghezza del cordino}$ . Nel caso in cui il fattore di caduta sia 0 e quindi l'operatore si trovi al di sotto del punto di ancoraggio con il cordino teso, oppure nel caso di fattore di caduta 1 ma con una libertà di movimento massima di 0,6 m è possibile utilizzare equipaggiamento per il posizionamento. Negli altri casi con fattore di caduta uguale o maggiore di 1 è obbligatorio l'utilizzo di dispositivi anticaduta (**fig.1**).

L'uso di queste attrezzature, combinata con altri componenti dell'equipaggiamento di protezione contro le cadute dall'alto, deve essere conforme con queste istruzioni d'uso specifiche e conforme alle norme vigenti (**fig.10**).

Per l'utilizzo corretto e per il collegamento ad un punto di ancoraggio affidabile, ad un sotto sistema, per esempio un assorbitore di energia, un cordino e un connettore e ad altri componenti, vedi **fig.2-10**. La connessione al sistema anticaduta o di posizionamento deve avvenire esclusivamente attraverso i punti di attacco anticaduta o di posizionamento come specificato nelle **fig.2-10**; è proibita la connessione agli anelli portamateriale o ad altri componenti dell'imbracatura: pericolo di morte! Il sistema di ancoraggio deve avere una resistenza conforme alla norma EN 795 (>15 kN). Controllare le fibbie, la chiusura dei connettori e tutte le regolazioni prima e durante l'utilizzo del prodotto. Materiale principale: poliestere, con componenti metallici.

Di seguito le tre tipologie normative: una imbracatura può incorporare una o più delle seguenti tipologie (**tab.A**). Le combinazioni di imbracatura autorizzate (es. bassa + pettorale), sono solo quelle descritte in **tab.A**.

**EN 361: IMBRACATURA COMPLETA ANTICADUTA** L'imbracatura completa anticaduta è un dispositivo di trattenuta del corpo per la protezione contro le cadute dall'alto quando è associato ad altri componenti di un sistema di arresto delle cadute. Va calcolato lo spazio necessario al di sotto dell'utilizzatore per evitare ogni impatto con la struttura o col terreno sottostante in caso di caduta dall'alto. I punti di attacco anticaduta sono solo quelli situati sulla parte pettorale

del corpo ed identificati con la lettera A (o A/2+A/2).

**EN 813: IMBRACATURA BASSA** Le imbracature basse sono destinate a essere utilizzate per la prevenzione delle cadute dall'alto nei sistemi di sospensione in accesso su corda, di posizionamento sul lavoro o di trattenuta, attraverso l'uso esclusivo del punto di attacco ventrale. Il carico massimo di utilizzo (equipaggiamento e attrezzi inclusi) per le imbracature CAMP Safety è riportato sulla marcatura del prodotto. Sospensioni prolungate possono causare danni al corpo umano, e possono portare alla morte in caso di sospensione inerte dell'utilizzatore. Devono essere previste pause regolari dalla sospensione in modo da evitare qualsiasi danno al corpo umano. Il punto di attacco per la sospensione è esclusivamente quello ventrale.

**EN 358: CINTURA DI POSIZIONAMENTO SUL LAVORO E TRATTENUTA** La cintura di posizionamento sul lavoro è un dispositivo di trattenuta del corpo destinato a sostenere una persona, durante il suo lavoro, per mezzo di un dispositivo di protezione individuale in tensione, in modo da evitare una caduta e di impedire ad una persona di raggiungere le zone che presentano un rischio di caduta dall'alto. Il carico massimo di utilizzo (equipaggiamento e attrezzi inclusi) per le cinture di posizionamento EN 358 è 150 kg. Il punto di ancoraggio deve trovarsi al livello della vita o al di sopra di esso. I punti di attacco per il posizionamento e la trattenuta possono essere ventrale, laterali, posteriore. I due punti laterali vanno sempre utilizzati insieme.

Le cinture di posizionamento EN 358 e le imbracature EN 813 non possono essere utilizzate da sole per la protezione contro le cadute dall'alto. Le cinture di posizionamento EN 358, inoltre, non possono essere usate da sole quando esista il pericolo di sospensione totale o tensione eccessiva. Può dunque essere necessaria l'integrazione con dei dispositivi di protezione contro le cadute dall'alto di tipo collettivo (ad esempio reti di sicurezza) o individuali (sistemi d'arresto delle cadute conformi alla norma EN 363).

Per l'uso corretto dei portamateriali, ove previsti, vedere **fig.11**. Non utilizzare i portamateriali per la connessione di dispositivi di protezione individuale: pericolo di morte!

Per l'installazione di un bloccante ventrale, ove previsto, vedere **fig.12**.

Per l'inserimento di staffe per la prevenzione della sindrome da sospensione inerte HelpStep art.2062, vedere **fig.13** (fornite separatamente).

Per l'uso di un seggiolino aggiuntivo per il miglioramento del confort in sospensione, vedere **fig.14**.

Dotarsi di adeguate attrezzature di soccorso e prevedere un'adeguata formazione alle squadre di lavoro in modo che possano soccorrere rapidamente l'infortunato per minimizzare gli effetti della sospensione inerte.

#### GT Turbo

GT Turbo è completa di un bloccante ventrale EN 12842/B modello Turbochest art.2256 (**fig.8-fig.12**). E' possibile rimpiazzare un bloccante usurato attraverso la maglia rapida (richiudere poi con adeguato serraggio). Non rimuovere la maglia rapida, non agganciare altri dispositivi alla maglia rapida, non usarla per altri scopi.

#### Uso ANSI/ASSE

I modelli certificati per l'uso ANSI/ASSE Z359.11 (norma USA) sono riportati in **tab.A** e marcati sull'etichetta del prodotto.

Oltre alle altre indicazioni di questo manuale, è necessario seguire le istruzioni riportate nel foglietto illustrativo allegato a ciascuna imbracatura ANSI, in aggiunta al presente libretto. Libretto e foglietto illustrativo vanno entrambi forniti all'utilizzatore finale dell'imbracatura.

#### Uso EAC

I modelli certificati per l'uso EAC (norma Russia-Bielorussia-Kazakistan-Armenia-Kirghizistan) sono riportati in **tab.A** e marcati sull'etichetta del prodotto.

#### **REVISIONE**

Oltre al normale controllo visivo effettuato prima, durante e dopo ogni utilizzo, questo prodotto deve essere esaminato

da una persona competente con frequenza di 12 mesi, a partire dalla data del primo utilizzo del prodotto; la registrazione di questa data e dei successivi controlli deve essere effettuata sulla scheda di vita del prodotto: conservare la documentazione per il controllo e per riferimento per tutta la vita del prodotto. Controllare la leggibilità delle marcature del prodotto.

In caso di uno dei seguenti difetti il prodotto deve essere messo fuori servizio:

- presenza di tagli e/o bruciature sulle fettucce portanti
- presenza di tagli e/o bruciature sulle cuciture portanti
- presenza di deformazioni e/o di fessure sulle fibbie di sicurezza
- corrosione che altera gravemente lo stato superficiale degli elementi metallici (non sparisce dopo un leggero sfregamento con carta vetrata)
- difficoltà di scorrimento della fettuccia nella fibbia
- errata chiusura delle fibbie
- è possibile la sostituzione del connettore con uno dello stesso modello

Se l'articolo o uno dei suoi componenti mostrano segni d'usura o difetti, deve essere sostituito, anche solo in caso di dubbio. Ogni elemento che fa parte del sistema di sicurezza può essere danneggiato durante una caduta e deve dunque sempre essere esaminato prima di essere riutilizzato.

Ogni prodotto coinvolto in una grave caduta deve essere sostituito, in quanto può aver subito dei danni strutturali non visibili ad occhio nudo.

#### **DURATA DI VITA**

La durata di vita è di 10 anni a partire dalla data del primo utilizzo del prodotto e, tenendo conto dello stoccaggio, non può in ogni caso protrarsi oltre la fine del dodicesimo anno dalla fabbricazione (es. anno di fabbricazione 2018, durata di vita fino a fine 2030). La durata di vita è da intendersi in assenza di cause che lo mettano fuori uso e a condizione di effettuare controlli periodici almeno una volta ogni 12 mesi a partire dalla data del primo utilizzo del prodotto e di registrare i risultati nella scheda di vita del prodotto. I seguenti fattori possono però ridurre la vita del prodotto: utilizzo intenso, danni a componenti del prodotto, contatti con sostanze chimiche, temperature elevate, abrasioni, tagli, urti violenti, errori nell'uso e nella conservazione raccomandati. Nel dubbio che il prodotto non offra più la necessaria sicurezza, contattare la società C.A.M.P. spa o il distributore.

**TRASPORTO** Proteggere il prodotto dai rischi sopraelencati.

## **FRANÇAIS**

### **INFORMATIONS GENERALES**

Le Groupe C.A.M.P. apporte une réponse à tous les besoins des travailleurs en hauteur avec des produits légers et novateurs. Ils sont conçus, testés et fabriqués selon un système qualité certifié pour vous apporter un matériel fiable et performant. La présente notice est destinée à vous informer sur la bonne utilisation pour toute la durée de vie de votre matériel : **lisez, comprenez et conservez cette notice**. En cas de perte, la notice est téléchargeable sur le site **www.camp.it**. La déclaration de conformité UE est aussi téléchargeable sur ce site. Le revendeur doit fournir la notice d'information dans la langue du pays de vente du produit.

#### **UTILISATION**

Ce produit ne doit être utilisé que par des personnes entraînées et compétentes ou bien sous la surveillance de personnes entraînées et compétentes. Cette notice ne vous apprendra pas les techniques du travail en hauteur, ou de toute autre activité associée: vous devez avoir reçu une formation adaptée avant d'utiliser ce produit. Grimper ou toute autre activité pour laquelle cet article puisse être utilisé, est dangereux en soi. Un mauvais choix, une utilisation incorrecte ou un mauvais entretien du produit, peuvent provoquer des dommages, des blessures graves ou la mort. L'utilisateur doit être médicalement apte et capable de maîtriser sa sécurité et les situations d'urgences. Pour les systèmes d'arrêt des chutes, il est essentiel pour la sécurité que le dispositif ou le point d'ancrage soit toujours

correctement positionné et que le travail soit effectué de manière à réduire au minimum le risque de chutes et la hauteur de chute. Vérifier que l'espace libre requis sous l'utilisateur sur le lieu de travail avant chaque utilisation possible, de manière qu'en cas de chute, il n'y ait pas de collision avec le sol, ni présence d'autre obstacle sur la trajectoire de chute. Un harnais d'antichute est le seul dispositif de préhension du corps qu'il soit permis d'utiliser dans un système d'arrêt des chutes. Le produit doit être utilisé comme indiqué dans cette notice et ne doit en aucun cas être modifié. Il doit être utilisé avec d'autres articles ayant des caractéristiques complémentaires en accord avec les normes européennes (EN) et en tenant compte des limites de chaque pièce du matériel. Certaines utilisations incorrectes sont indiquées dans cette notice mais il est impossible d'énumérer ou même d'imaginer toutes les utilisations incorrectes. Si possible, ce produit doit être personnel.

#### **ENTRETIEN**

*Nettoyage des parties textiles et plastiques:* Laver exclusivement avec de l'eau et du savon neutre (température maximum de 30°C) et laisser sécher naturellement loin des sources de chaleur directe. *Nettoyage des parties en métal:* Laver à l'eau claire et essuyer. *Température:* Garder ce produit en dessous de 80°C. En cas contraire, les caractéristiques du matériel pourraient être altérées. *Produits chimiques:* Rebuter le produit en cas de contact avec des réactifs chimiques, solvants ou carburants qui pourraient altérer les caractéristiques du produit.

#### **STOCKAGE**

Conservé le produit non emballé dans un endroit sec, loin de la lumière et de sources de chaleur, de bords ou d'objets coupants, de substances corrosives et de toute autre cause possible de dommage ou détérioration.

#### **RESPONSABILITÉ**

La société C.A.M.P. spa ou le distributeur, décline toute responsabilité en cas de dommage, de blessure ou de décès provoqués par une mauvaise utilisation ou par un produit à marque CAMP Safety modifié. Il est de la responsabilité de l'utilisateur de bien comprendre et suivre les instructions de cette notice pour une utilisation correcte et sûre de chaque produit fourni par ou par l'intermédiaire de C.A.M.P. spa, de l'utiliser seulement pour les activités pour lesquelles il a été réalisé et d'appliquer toutes les procédures de sécurité. Avant l'utilisation de l'équipement, prendre toutes les dispositions concernant la mise en œuvre d'un éventuel sauvetage. Vous êtes personnellement responsables de vos actes et de vos décisions: si vous n'êtes pas en mesure d'assumer les risques qui en découlent, n'utilisez pas cet équipement.

#### **GARANTIE 3 ANS**

Ce produit est garanti pendant 3 ans à compter de la date d'achat, pour tout défaut de matière ou de fabrication. La garantie ne couvre pas: l'usure normale, les modifications ou retouches, le mauvais stockage, la corrosion, les dommages dus aux accidents et aux négligences, aux utilisations pour lesquelles ce produit n'est pas destiné.

### **INFORMATIONS SPÉCIFIQUES**

#### **INSTRUCTIONS D'UTILISATION**

##### Champ d'application

Ce produit est destiné à la protection et la prévention des risques de chute d'une hauteur dans l'industrie, dans la construction, dans le sauvetage et, plus généralement, pour toute application de travail en hauteur.

Selon l'activité et le type de risque, il est nécessaire de choisir le modèle et le type de harnais le plus approprié, suivant les instructions données dans cette notice.

##### Utilisation

Pour obtenir un ajustement optimal, choisir la taille suivant les indications du **tab.A**. De plus, l'utilisateur doit faire un test de suspension dans un endroit sûr afin de contrôler que le harnais soit de la bonne taille, qu'il puisse être bien réglé et qu'il soit suffisamment confortable pour l'utilisation prévue. Pendant l'utilisation, il est essentiel de vérifier régulièrement la fermeture et le réglage de tous les éléments. Pour évaluer la dangerosité d'une situation de travail et donc l'EPI à utiliser, il faut définir le facteur de chute qui est calculé avec la formule suivante : Facteur de chute = hauteur de chute/longueur de longe. Dans le cas où le facteur de chute est 0 et donc l'opérateur se trouve au-dessous du point

d'ancrage avec la longe tendue, ou bien dans le cas de facteur de chute 1 mais avec une liberté de mouvement maximale de 0,6 m, il est possible d'utiliser un équipement de maintien au travail. Dans les autres cas, avec un facteur de chute supérieur ou égal à 1, il est obligatoire d'utiliser des dispositifs antichute (**fig.1**). L'utilisation de ces équipements, en combinaison avec d'autres composants des équipements de protection contre les chutes de hauteur, doit être conforme aux règlements et notices d'emploi spécifiques ainsi qu'aux normes en vigueur suivantes (**fig.10**).

Pour la mise en place correcte et la façon correcte de connecter cet équipement à point d'ancrage fiable, à un sous système, par exemple, un absorbeur d'énergie, une longe et un connecteur et à d'autres composants, voir **fig.2-10**. La connexion des systèmes antichute ou de maintien au travail doit être faite exclusivement sur les points d'attache de système antichute ou maintien au travail prévus à cet effet, tel que spécifié dans la **fig.2-10**; toute connexion aux anneaux et boucles porte-matériel ou à tout autre composant du harnais est strictement interdite : danger de mort ! Le système d'ancrage doit avoir une résistance conforme à EN 795 (>15 kN). Vérifier les boucles, la fermeture des connecteurs et tous les réglages avant et pendant l'utilisation du produit. Matière principale : polyester avec des composants métalliques.

Pour les trois normes ci-dessous : un harnais peut être conforme à une ou plusieurs de ces normes (**tab.A**). Les combinaisons de harnais autorisées (par ex. cuissard + torse), sont uniquement celles décrites dans le **tab.A**.

**EN 361: HARNAIS COMPLET D'ANTICHUTE** Le harnais complet d'antichute est un dispositif de préhension du corps pour la protection contre les chutes de hauteur lorsqu'il est associé aux autres composants d'un système d'arrêt des chutes. Il convient d'examiner le tirant d'air minimal nécessaire sous les pieds de l'utilisateur afin d'éviter toute collision avec la structure ou le sol en cas de chute de hauteur. Les points d'attache antichute sont seulement ceux situés sur la partie pectorale du corps et identifiés par la lettre A (ou A/2 + A/2).

**EN 813: CEINTURES A CUISSARDES** Les ceintures à cuissardes sont destinées à être utilisées pour la prévention des chutes de hauteur dans les systèmes de suspension en accès par corde, de maintien au travail ou de retenue, grâce à l'utilisation exclusive du point d'attache ventral. La charge maximale d'utilisation (équipement et outils inclus) pour les harnais CAMP Safety est indiquée sur le marquage du produit. Une suspension prolongée peut entraîner des blessures sur le corps humain et peut entraîner la mort en cas de suspension inerte de l'utilisateur. Des interruptions régulières de la suspension doivent être faites afin d'éviter tout effet dangereux sur le corps humain. Le point d'attache pour le maintien au travail est exclusivement le point ventral.

**EN 358: CEINTURES DE MAINTIEN AU TRAVAIL ET DE RETENUE** La ceinture de maintien au travail et de retenue est un dispositif de préhension du corps destiné à soutenir une personne, pendant son travail, au moyen d'équipement de protection individuelle en tension, de manière à empêcher une chute et d'empêcher une personne d'atteindre les zones présentant un risque de chute de hauteur. La charge maximale d'utilisation (équipement et outils inclus) pour les ceintures de maintien au travail EN 358 est de 150 kg. Le système d'ancrage doit se trouver au niveau de la taille ou au-dessus. Les points d'attache pour le maintien au travail et la retenue peuvent être ventraux, latéraux, dorsaux. Les deux points latéraux sont toujours utilisés ensemble. Les ceintures EN 358 et EN 813 ne peuvent pas être utilisées seules pour la protection contre les chutes de hauteur. De plus, les ceintures de positionnement EN 358 ne peuvent pas être utilisées seules en cas de risque de suspension totale ou de tension excessive. Il peut donc être nécessaire de les compléter avec des dispositifs de protection contre les chutes de hauteur, de type collectif (filets de sécurité par exemple) ou individuel (Systèmes d'arrêt des chutes conformes à la norme EN 363).

Pour la bonne utilisation des porte-matériels, le cas échéant, voir **fig.11**. Ne pas utiliser les porte-matériels pour connecter un équipement de protection individuelle : danger de mort!

Pour l'installation d'un bloqueur de poitrine, le cas échéant, voir **fig.12**.

Pour l'insertion des étriers pour la prévention du syndrome de suspension inerte HelpStep réf. 2062, voir **fig.13** (fournis séparément).

Pour l'utilisation d'une sellette afin d'améliorer le confort en suspension, voir **fig.14**.

Se doter des équipements de secours adéquats et prévoir une formation adéquate aux équipes de travail de sorte qu'elles puissent secourir rapidement le blessé pour minimiser les effets de la suspension inerte.

#### GT Turbo

Le GT Turbo est équipé d'un bloqueur de torse EN 12842/B modèle Turbochest réf. 2256 (**fig.8-fig.12**). Il est possible de remplacer le Turbochest usé en ouvrant le maillon rapide puis en le resserrant avec le couple correct. Ne retirez pas le maillon rapide, ne pas attacher d'autres appareils au maillon rapide, ne pas l'utiliser à d'autres fins.

#### Utilisation ANSI/ASSE

Les modèles certifiés pour une utilisation ANSI/ASSE Z359.11 (norme USA) sont présentés dans le **tab.A** et signalés sur l'étiquette du produit.

Outre les autres informations contenues dans cette notice, vous devez suivre les instructions du dépliant accompagnant chaque harnais ANSI, en plus de cette notice. Le livret et le dépliant doivent être tous deux fournis à l'utilisateur final du harnais.

#### Utilisation EAC

Les modèles certifiés pour une utilisation EAC (norme Russie-Bielorussie-Kazakhstan-Arménie-Kirghizistan) sont présentés dans le **tab.A** et signalés sur l'étiquette du produit.

### **REVISION**

Outre le contrôle visuel normal fait avant, pendant et après chaque utilisation, ce produit doit être examiné par une personne compétente tous les 12 mois, à compter de la date de la première utilisation du produit. L'enregistrement de cette date et des contrôles successifs doit être effectué sur la fiche de durée de vie du produit: Conserver la notice d'information pour le contrôle et en référence pour toute la durée de vie du produit. Contrôler la lisibilité des marquages du produit.

Si un des défauts suivants apparaît, le produit doit être mis au rebut:

- présence de coupures et/ou de brûlures sur les sangles porteuses
- présence de coupures et/ou de brûlures sur les coutures de sécurité
- présence de déformations et/ou de fissures sur la bouclerie de sécurité
- corrosion qui altère sérieusement l'état de surface des éléments métalliques (ne disparaît pas après un ponçage manuel léger au papier de verre)
- difficulté de coulissement des sangles dans la boucle de réglage
- mauvaise fermeture des boucles
- il est possible de remplacer le connecteur avec un autre du même modèle

Si l'article ou un de ses composants, montre des signes d'usure ou des défauts, il doit être changé, même en cas de doute seulement. Chaque élément faisant partie du système de sécurité peut être abîmé durant une chute et il doit donc toujours être examiné avant d'être réutilisé. Tout produit, ayant subi une chute importante, doit être mis au rebut car il peut avoir subi des dommages invisibles à l'œil nu.

### **DUREE DE VIE**

La durée de vie est de 10 ans à partir de la date de la première utilisation du produit et, compte tenu du stockage, celle-ci ne peut en aucun cas se prolonger au-delà de la fin de la douzième année à compter de la fabrication (ex. année de fabrication 2018, durée de vie jusqu'à la fin 2030). La durée de vie doit être considérée en absence de causes de mise au rebut et à condition d'effectuer des contrôles périodiques au moins une fois tous les 12 mois à partir de la date de la première utilisation du produit et d'enregistrer les résultats dans la fiche de durée de vie du produit. Les facteurs suivants font exception et peuvent réduire la durée de vie du produit: utilisation intense, dommages causés à des composants du produit, contact avec des substances chimiques, températures élevées, abrasions, coupures, chocs violents, mauvaises utilisations et conservation. En cas de doute quant à la sécurité offerte par ce produit, contacter la société C.A.M.P. spa ou le distributeur.

## DEUTSCH

### ALLGEMEINE INFORMATIONEN

Die C.A.M.P. Gruppe bietet leichte und innovative Produkte, die auf die Bedürfnisse der Höhenarbeiter zugeschnitten sind. Um die Zuverlässigkeit und Sicherheit dieser Produkte zu gewährleisten, werden sie während ihrer Entwicklungs-, Prüfungs- und Herstellungsphase einer zertifizierten Qualitätskontrolle unterzogen. Diese Gebrauchsanweisung enthält alle Informationen über die korrekte Anwendung der Produkte und **ist aufmerksam zu lesen und sorgfältig aufzubewahren**. Im Falle von Verlust kann die Gebrauchsanweisung unter [www.camp.it](http://www.camp.it) heruntergeladen werden. Die Europäische Konformitätskennzeichnung kann von dieser Internetseite heruntergeladen werden. Der Wiederverkäufer muss die Gebrauchsanweisung in der jeweiligen Sprache des Landes zur Verfügung stellen, in dem das Produkt verkauft wird.

### **VERWENDUNG**

Diese Ausrüstung darf nur von ausgebildeten und kompetenten Personen oder unter Aufsicht dieser Personen verwendet werden. Diese Gebrauchsanweisung ist nicht gleichzusetzen mit einer Ausbildung, in der Ihnen wichtige Techniken der Industriekletterei übermittelt werden. Sie müssen eine entsprechende Einweisung erhalten haben, bevor Sie diese Ausrüstung verwenden können. Klettern oder jede andere Aktivität, für die dieses Produkt verwendet werden kann, ist potentiell gefährlich. Jede falsche Anwendung bzw. Verwendung oder eine unsachgemäße Wartung der Produkte kann Schäden verursachen, die zu schweren Verletzungen oder zu tödlichen Unfällen führen können. Der Verwender muss demnach in der Lage und fähig sein, seine eigene Sicherheit zu verantworten und in Notsituationen sachgemäß zu handeln. Was die Auffangsysteme betrifft, ist es für die Sicherheit wesentlich, dass der Ankerpunkt immer richtig positioniert ist und dass die Arbeiten so durchgeführt werden, dass das Fallrisiko und die Fallhöhe minimiert werden. Kontrollieren Sie vor jedem Einsatz die lichte Höhe unterhalb des Arbeitsplatzes des Benutzers, um sicherzustellen, dass er im Fall eines Absturzes weder auf den Boden prallen noch an irgendwelche den verfügbaren Sturzraum einschränkende Hindernisse stoßen kann. Ein Koppelturm ist die einzige akzeptable Körperhaltevorrichtung, die in einem Absturzicherungssystem verwendet werden kann.

Das Produkt darf ausschließlich wie nachstehend beschrieben benützt und nicht abgeändert werden. Es darf nur zusammen mit anderen, den Europäischen Normen (EN) entsprechenden Vorrichtungen verwendet werden, wobei auf den beschränkten Anwendungsbereich jedes einzelnen Teils zu achten ist. In dieser Gebrauchsanweisung sind einige Beispiele der falschen Anwendung dargestellt, aber die Missbrauchsmöglichkeiten sind so zahlreich, dass sie in ihrer Gesamtheit nicht aufgezeigt bzw. aufgezählt werden können. Dieses Produkt sollte ausschließlich zum persönlichen Gebrauch bestimmt werden.

### **WARTUNG**

*Reinigung der Textil- und Plastikteile:* Spülen Sie die Einzelteile nur mit weichem Wasser und Neutralseife. Verwenden Sie eine maximale Wassertemperatur von 30°C und lassen Sie die Materialien auf natürliche Weise, fern von direkten Wärmequellen, trocknen. *Reinigung der Metallteile:* Spülen Sie die Teile nur mit weichem Wasser und trocknen Sie sie ab. *Temperatur:* Damit die Leistungsfähigkeit und die Sicherheit dieses Produktes nicht beeinträchtigt werden, sollte es Temperaturen über 80°C nicht ausgesetzt werden. *Chemische Substanzen:* Verwenden Sie das Produkt nicht mehr, wenn es mit chemischen Substanzen, Lösungsmitteln oder Kraftstoffen in Berührung gekommen ist, die die Eigenschaften des Produktes beeinträchtigt haben könnten.

### **LAGERUNG**

Bewahren Sie das Produkt unverpackt an einem kühlen, trockenen und dunklen Ort auf, fernab von Wärmequellen, hoher Feuchtigkeit, scharfen Kanten, spitzen Gegenständen, Korrosionsmitteln oder anderen möglichen Schadensquellen.

### **VERANTWORTUNG**

Die Aktiengesellschaft C.A.M.P. spa und die Wiederverkäufer haften nicht für Schäden, Verletzungen oder tödliche Unfälle, die auf unsachgemäße Anwendung oder auf die Verwendung von abgeänderten Produkt der Marke CAMP Safety zurückzuführen sind. Es obliegt der Verantwortung des Benutzers bzw. der Benutzerin, sich anhand der Gebrauchsanweisung mit den C.A.M.P. spa -Produkten vertraut zu machen und sich zu vergewissern, dass, das Produkt nur für den vorgesehenen Zweck verwendet wird und dass alle Sicherheitsvorkehrungen getroffen worden sind. Bevor Sie diese Ausrüstung verwenden, müssen Sie erwägen, wie eine eventuelle Rettungsaktion im Notfall in aller Sicherheit und mit größter Wirksamkeit durchgeführt werden kann. Sie sind persönlich für Ihre Handlungen und Entscheidungen verantwortlich. Wenn Sie nicht in der Lage sind, die daraus entstehenden Risiken zu tragen, sollten Sie diese Ausrüstungsgegenstände nicht benutzen.

### **DREI JAHRE GARANTIE**

Auf alle Material- und Fabrikationsfehler haben Sie bei diesem Produkt eine Garantie von drei Jahren ab Kaufdatum. Ausgenommen von der Garantie sind: der normale Verschleiß, Abänderungen oder Nachbesserungen, Korrosionserscheinungen, Schäden aufgrund von Unfällen oder Nachlässigkeit sowie der Gebrauch des Produktes für nicht vorgesehene Einsatzbereiche.

## **PRODUKTSPEZIFISCHE INFORMATIONEN**

### **GEBRAUCHSANWEISUNG**

#### Anwendungsbereich

Dieses Produkt ist für den Schutz und die Vermeidung von Absturzrisiken in der Industrie, im Baugewerbe, im Rettungsdienst und allgemeiner für alle Anwendungen bei Höhenarbeiten bestimmt.

Je nach ausgeübter Tätigkeit und Risikotypologie ist es erforderlich, das Modell und die Typologie von Gurt auszuwählen, die sich dafür am besten eignet, und die in dieser Anleitung angeführten Anweisungen zu befolgen.

#### Verwendung

Um eine optimale Einstellung zu erzielen, ist unter Befolgung der Anweisungen in **Tab.A** die Größe auszuwählen. Darüber hinaus hat der Benutzer an einem sicheren Ort einen Hängetest durchzuführen, um sicherzustellen, dass der Gurt richtig sitzt, eine ausreichende Einstellung aufweist und für den vorgesehenen Gebrauch angemessenen Komfort bietet. Beim Gebrauch ist es grundlegend wichtig, den Verschluss und die Einstellung aller Elemente in regelmäßigen Abständen zu prüfen. Um die Gefährlichkeit einer Arbeitssituation und somit die zu verwendende PSA zu bewerten, wird der Sturzfaktor definiert, der mit der folgenden Formel berechnet wird:  $\text{Sturzfaktor} = \frac{\text{Sturzhöhe/Verbindungsmittellänge}}{\text{Anschlagpunkt}}$ . Ist der Sturzfaktor 0 und befindet sich der Arbeiter somit unterhalb des Anschlagpunkts mit angespanntem Verbindungsmittel, oder ist der Sturzfaktor 1 mit jedoch einer maximalen Bewegungsfreiheit von 0,6 m, so kann eine Positionierungsausrüstung verwendet werden. In den anderen Fällen, mit gleichem oder höher als 1 liegendem Sturzfaktor, ist das Tragen von Auffanggeräten Pflicht (**Abb.1**).

Der Gebrauch dieser Geräte in Kombination mit anderen Komponenten der Schutzausrüstung gegen Abstürze aus der Höhe von oben muss mit diesen spezifischen Gebrauchsanleitungen übereinstimmen und den geltenden Vorschriften entsprechen (**Abb.10**).

Für den richtigen Gebrauch und die Verbindung mit einem zuverlässigen Anschlagpunkt, mit einem Untersystem, zum Beispiel einem Falldämpfer, einem Verbindungsmittel und einem Verbindungselement, und mit anderen Komponenten siehe **Abb.2-10**. Die Verbindung an das Fallschutz- oder Positionierungssystem muss ausschließlich durch die Befestigungspunkte (für Fallschutz oder Positionierung) erfolgen, wie in Abb. 2-10 gezeigt. Jede Verbindung an die Materialschlaufen und Ösen oder an andere Bestandteile vom Gurt ist verboten: Todesgefahr! Der verwendete Anschlagpunkt muss in allen Belangen die EN 795 erfüllen (>15 kN). Die Schnallen, der Verschluss der Verbindungselemente und alle Einstellungen vor und während des Produktgebrauchs prüfen. Hauptmaterial: Polyester, mit Metallkomponenten.

Nachstehend die drei Normtypologien: Ein Gurt kann eine oder mehrere der folgenden Typologien umfassen (**Tab.A**). Die zulässigen Gurtkombinationen (z.B. Sitzgurt + Brustgurt), sind diejenigen, die in **Tab.A** beschrieben sind.

**EN 361: KOMPLETTGURT ZUM AUFFANGEN EINES STURZES** Der Komplettgurt zum Auffangen eines Sturzes ist eine Rückhaltevorrichtung für den Körper, die dafür bestimmt ist, vor Abstürzen aus der Höhe zu schützen, wenn sie mit anderen Komponenten eines Auffangsystems verwendet wird. Es ist der nötige Sturzraum unter dem Benutzer zu berechnen, um im Falle eines Sturzes aus der Höhe jeden Aufschlag mit der Struktur oder dem Boden darunter zu vermeiden. Die Halteösen sind nur diejenigen, die sich im Brustbereich des Körpers befinden und mit dem Buchstaben A (oder A/2+A/2) gekennzeichnet sind.

**EN 813: SITZGURT** Die Sitzgurte sind dafür gedacht, in den Hängesystemen in Seilzugang, zur Arbeitsplatzpositionierung oder zum Zurückhalten durch den exklusiven Gebrauch des ventralen Anschlagpunkts Abstürzen aus der Höhe vorzubeugen. Die maximale Gebrauchslast (Ausrüstung und Geräte begriffen) für die Gurte CAMP Safety ist auf der Produktmarkierung angeführt. Ein längeres Hängen kann dem menschlichen Körper schaden und im Falle eines regungslosen Hängens des Benutzers zum Tod führen. Es sind regelmäßige Pausen vom Hängen vorzusehen, um jegliche Schäden am menschlichen Körper zu vermeiden. Die Halteöse für das Hängen ist ausschließlich die ventrale.

**EN 358: HALTEGURT ZUR ARBEITSPLATZPOSITIONIERUNG UND ZUM ZURÜCKHALTEN** Der Haltegurt zur Arbeitsplatzpositionierung ist eine Rückhaltevorrichtung für den Körper, die durch eine individuelle Schutzausrüstung, an der man hängt, für das Halten einer Person während ihrer Arbeit bestimmt ist, so dass ein Absturz vermieden und eine Person daran gehindert wird, die Bereiche zu erreichen, die eine Absturzgefahr aus der Höhe darstellen. Die maximale Gebrauchslast (Ausrüstung und Geräte begriffen) für die Haltegurte zur Positionierung EN 358 beträgt 150 kg. Der Anschlagpunkt muss auf Taillenhöhe oder darüber liegen. Die Halteösen zur Positionierung und zum Rückhalten können ventral, seitlich, rückseitig sein. Die beiden seitlichen Ösen sind immer zusammen zu verwenden. Die Haltegurte zur Arbeitsplatzpositionierung EN 358 und die Gurte EN 813 dürfen für den Schutz gegen Abstürze aus der Höhe nicht allein benutzt werden. Ferner dürfen die Haltegurte zur Positionierung EN 358 nicht allein benutzt werden, wenn die Gefahr eines freien Hängens oder zu hoher Spannung besteht. Es kann daher zum Beispiel die Integrierung durch Vorrichtungen zum Schutz vor Abstürzen aus der Höhe erforderlich sein, des Typs kollektiv (zum Beispiel Sicherheitsnetze) oder persönlich (Auffangsysteme gemäß der Norm EN 363).

Für den richtigen Gebrauch der sofern vorgesehenen Gerätehalter siehe **Abb.11**. Die Materialschlaufen nicht für die Verbindung der persönlichen Schutzausrüstung benutzen: Todesgefahr!

Zum Anbringen einer Bruststeigklemme, sofern vorgesehen, siehe **Abb.12**.

Zum Einsetzen von Bügeln zur Vorbeugung des Hängesyndroms durch regungsloses Hängen HelpStep Art.2062 siehe **Abb.13** (separat geliefert).

Für den Gebrauch eines zusätzlichen Sitzes zur Verbesserung des Komforts beim Hängen siehe **Abb.14**.

Es ist dafür zu sorgen, dass geeignete Rettungsausrüstungen zur Verfügung stehen und dass die Arbeitsmannschaften ausreichend geschult sind, um die schnelle Rettung eines bzw. einer Verunglückten zu gewährleisten und die Auswirkungen eines längeren freien Hängens zu vermeiden.

#### GT Turbo

GT Turbo ist mit einer Bruststeigklemme EN 12842/B Modell Turbochest ref.2256 (**Abb.8-Abb.12**) ausgestattet. Eine abgenutzte Steigklemme kann über den Schließring (anschließend entsprechend festziehen) ersetzt werden. Den Schließring nicht entfernen, keine weiteren Vorrichtungen in den Schließring einhängen, ihn nicht für anderweitige Zwecke einsetzen.

#### Gebrauch ANSI/ASSE

Die für den Gebrauch ANSI/ASSE Z359.11 (Norm USA) zertifizierten Modelle sind in der **Tab.A** angeführt und auf dem Produktetikett markiert.

Neben den anderen Hinweisen dieser Anleitung sind auch die in der Packungsbeilage angeführten Anweisungen zu beachten, die zusätzlich zu dieser Anweisung jedem Gurt ANSI beigelegt wird. Beide, Anweisung und

Packungsbeilage, sind dem Endbenutzer des Gurts zu übergeben.

#### EAC-Gebrauch

Die für den Gebrauch EAC (Norm Russland-Weissrussland-Kasachstan-Armenien-Kirgisistan) zertifizierten Modelle sind in der **Tab.A** angeführt und auf dem Produktetikett markiert.

### **ÜBERPRÜFUNG**

Dieses Produkt ist neben der normalen Sichtkontrolle, die es vor, während und nach jedem Einsatz auszuführen gilt, alle 12 Monate, d.h. ab dem Ersteinsatzdatum des Produkts, durch eine Fachperson überprüfen zu lassen. Dieses Datum sowie das der darauffolgenden Überprüfungen sind in das Produktdatenblatt einzutragen: Die Unterlagen für die Kontrolle und Bezugnahme die ganze Lebensdauer des Produkts hindurch aufbewahren. Vergewissern Sie sich, dass die Produktkennzeichnung lesbar ist.

Sollte einer der nachstehenden Defekte festgestellt werden, darf das Produkt nicht mehr verwendet werden:

- Vorhandensein von Schnitten und/oder Brandspuren an den Hauptgurtbändern
- Vorhandensein von Schnitten und/oder Brandspuren an den Hauptrihten
- Vorhandensein von Verformungen und/oder Rissen an den Sicherheitsschnallen
- Korrosion, die den Oberflächenzustand der Metallelemente gravierend verändert (und die auch nach leichtem Reiben mit Schmirgelpapier nicht verschwindet)
- Gleitschwierigkeit des Gurtbands in der Schnalle
- Falsche Schließung der Schnallen
- Das Verbindungselement kann durch eins desselben Modells ersetzt werden

Falls das Produkt bzw. ein Bestandteil des Produkts Mängel oder starke Abnutzung aufweist oder auch nur aufzuweisen scheint, muss es sofort ausgetauscht werden. Jeder durch einen Absturz beanspruchte Bestandteil des Sicherungssystems kann Schäden aufweisen und muss vor dem nächsten Gebrauch geprüft werden. Nach einem harten Fangstoß darf das Produkt nicht mehr benutzt werden, da dadurch innere, mit dem bloßen Auge nicht erkennbare Schäden entstanden sein könnten, die seine Festigkeit und Funktionsfähigkeit vermindert haben.

### **LEBENSDAUER**

Die Lebensdauer des Produkts beträgt 10 Jahre ab Ersteinsatzdatum. Berücksichtigt man die Lagerung, kann seine Lebensdauer nicht über das zwölfte Jahr nach seiner Herstellung (z. Bsp. Herstellungsjahr 2018, Lebensdauer bis Ende 2030) hinaus verlängert werden. Während dieser Lebensdauer dürfen keine Umstände auftreten, die das Produkt außer Betrieb setzen. Ferner sind zumindest einmal jede 12 Monate ab seinem Ersteinsatzdatum regelmäßige Kontrollen durchzuführen und die Ergebnisse in das Produktdatenblatt einzutragen. Die folgenden Faktoren verringern die Lebensdauer des Produktes: Intensiver Gebrauch, Beschädigung eines oder mehrerer Produktbestandteile, Berührung mit chemischen Substanzen, hohe Temperaturen, unsachgemäße Verwendung und Lagerung, starke Stürze, Abrieb und Schnitte. Falls Sie vermuten, dass das Produkt nicht mehr sicher und zuverlässig ist, setzen Sie sich in Verbindung mit C.A.M.P. spa oder Ihrem Wiederverkäufer.

**TRANSPORT** Das Produkt vor den oben erwähnten Risiken schützen.

### **X - KENNZEICHNUNG**

1. Name und Anschrift des Herstellers
2. Entspricht der Europäischen Verordnung (EU) 2016/425
3. Nr. des Organs zur Herstellungskontrolle des Produkts
4. Geltende Norm und Jahr Veröffentlichung
5. Das Modell ist auch gemäß ANSI (USA)
6. Das Modell ist auch gemäß EAC (Russland-Weissrussland-Kasachstan-Armenien-Kirgisistan standard) zertifiziert
7. Name der Vorrichtung
8. Referenznummer des Produkts

9. Herstellungsdatum (Monat/Jahr)
10. Seriennummer
11. Größe
12. Hüftgurtgröße
13. Gebrauchsanweisung lesen
14. Maximale Gebrauchslast
15. Hauptmaterial

**W1** - Organ zur Herstellungskontrolle des Produkts:

**W2** - Zertifikationsorganismus für EU-Typ:

#### J - DATENBLATT

- |                |                                |                                    |
|----------------|--------------------------------|------------------------------------|
| 1. Modell      | 2. Seriennummer                | 3. Herstellungsdatum (Monat/Jahr)  |
| 4. Kaufdatum   | 5. Datum der ersten Verwendung | 6. Benutzer                        |
| 7. Bemerkungen | 8. Kontrolle alle 12 Monate    | 9. Datum                           |
| 10. OK         | 11. Name/Unterschrift          | 12. Datum der nächsten Überprüfung |

### ESPAÑOL

#### INFORMACIÓN GENERAL

El Grupo C.A.M.P. da respuesta a todas las necesidades de los trabajadores en altura con artículos ligeros e innovadores que son diseñados, testados y fabricados dentro de un sistema de calidad certificado, con el fin de ofrecer un producto fiable y seguro. Las presentes instrucciones están destinadas a informar sobre la correcta utilización del producto durante toda su vida. **Lea, entienda y conserve estas instrucciones.** En caso de pérdida, puede descargarlas en el sitio web [www.camp.it](http://www.camp.it). La declaración de conformidad UE se puede descargar de esta página web. El distribuidor debe proporcionar el manual de información en la lengua del país en que se vende el producto.

#### **UTILIZACIÓN**

Este equipo debe ser utilizado únicamente por personas formadas y competentes o bajo la supervisión directa de personal con la formación y competencias adecuadas. Estas instrucciones no enseñan técnicas para trabajar en altura ni para cualquier otra actividad asociada, por lo que es necesario haber recibido una formación adecuada antes de utilizar este equipo. La escalada y cualquier otra actividad en la que estos productos puedan ser utilizados son intrínsecamente peligrosas. No escoger el equipo adecuado, usarlo incorrectamente o no realizar el mantenimiento debido podría producir daños, lesiones o incluso la muerte. El usuario debe estar médicamente apto y ser capaz de velar por su seguridad y de proceder correctamente en situaciones de emergencia. Para usar los equipos anticaídas de forma segura, es esencial que el dispositivo o el punto de anclaje estén posicionados correctamente y que el trabajo se realice de forma que minimice tanto el riesgo de caída como la altura de la propia caída. Antes de cada utilización, compruebe que la distancia de seguridad con respecto al lugar de trabajo es correcta, para que, en caso de accidente, no llegue a colisionar con el suelo o con otros obstáculos que pudieran encontrarse en la trayectoria de caída. El arnés integral es el único dispositivo de suspensión que se debe emplear en sistemas anticaída. Este producto debe usarse como se indica en las instrucciones y no se debe modificar en ninguna circunstancia. Puede utilizarse conjuntamente con cualquier otro producto de acuerdo con las especificaciones y las normas EN, considerando las limitaciones particulares de cada producto. En esta nota se indican únicamente algunos de los usos no permitidos o indebidos. Existen muchos más, pero es imposible citarlos todos o incluso llegar a imaginarlos. Se recomienda que este producto se destine al uso personal de un individuo.

#### **MANTENIMIENTO**

*Limpieza de las partes textiles y de plástico:* aclárelas con agua limpia (<30°C) y jabón neutro, no aplique calor directo.

*Limpieza de las partes metálicas:* aclárelas con agua limpia y séquelas. *Temperatura:* mantenga este producto siempre a una temperatura inferior a 80°C, de lo contrario, podría alterar su funcionamiento. *Sustancias químicas:* no use este producto si ha estado en contacto con alguna sustancia química, disolvente o carburante que puedan alterar sus características.

## ALMACENAMIENTO

Conserve el producto desembalado en un lugar fresco, seco, oscuro y lejos de cualquier fuente de calor, nivel de humedad elevado u otros agentes corrosivos que puedan dañarlo.

## RESPONSABILIDAD

La firma C.A.M.P. spa, o el distribuidor, no aceptará ninguna responsabilidad ante daños, lesiones o muertes ocasionados por el mal uso o modificación de cualquier producto de la marca CAMP Safety. Es responsabilidad del usuario en todo momento asegurarse de que entiende la correcta y segura utilización de cualquier producto de C.A.M.P. spa, de que lo utiliza solo para la actividad para la que ha sido diseñado y de que aplica todas las medidas de seguridad. Antes de su utilización, debe asegurarse de que conoce el procedimiento para un rescate seguro y eficiente. Usted asume personalmente la responsabilidad de sus acciones y los riesgos que pueda correr. Si no es capaz de cumplir esta normativa, no utilice este equipamiento.

## 3 AÑOS DE GARANTÍA

Este producto tiene una garantía de tres años, que comienza a contar a partir de la fecha de adquisición, contra defectos de materiales o de fabricación. Esta garantía no cubre: desgaste, modificaciones o alteraciones, incorrecta conservación, corrosión, uso inadecuado y usos para los cuales no haya sido diseñado.

## INFORMACION ESPECÍFICA

### INSTRUCCIONES DE USO

#### Descripción

Este producto está destinado a la protección y prevención de los riesgos de caídas desde alturas en la industria, construcción, rescate y, en general, en cualquier aplicación de trabajos en altura.

Dependiendo de la actividad y el tipo de riesgo, es necesario elegir el modelo y el tipo de arnés más adecuado, siguiendo las instrucciones que figuran en este manual.

#### Utilización

A fin de proporcionarle un arnés que se ajuste a su talla, podrá elegir su talla conforme a lo indicado en la **tab.A**. Además el usuario deberá realizar un test de suspensión, en lugar seguro, para asegurarse que el arnés es de la talla correcta, se ajusta suficientemente y es de un aceptable nivel de confort para la utilización deseada. Durante el uso, es esencial comprobar regularmente que todos los elementos estén cerrados y ajustados. Para evaluar la peligrosidad de un trabajo y por lo tanto el EPI a utilizar es necesario definir el Factor de Caída, calculado según la siguiente fórmula: Factor de Caída = Altura de la caída/Longitud de la cuerda. En el caso de que el Factor de Caída sea 0, cuando el operario se encuentra por debajo del punto de anclaje con la cuerda tensada, o bien con un factor de caída 1, pero con una libertad de movimiento máxima de 0,6 m, es posible utilizar equipamiento para el posicionamiento. En otros casos con factores de caída iguales o mayores a 1, es obligatoria la utilización de dispositivos anticaída (**fig.1**).

La utilización de estos equipos junto con otros componentes seleccionados del equipo contra caídas tiene que ser conforme con los reglamentos apropiados y con instrucciones de uso y con las normas vigentes (**fig.10**).

Para una correcta utilización y para conectar a un punto de anclaje fiable, a un componente de otro sistema (por ejemplo un absorbedor de energía, una cuerda y un conector) y a otros componentes, ver **fig.2-10**. La conexión al sistema anticaídas o de posicionamiento se debe efectuar exclusivamente mediante los puntos de anclaje anticaídas o de posicionamiento, como especificado en la **fig.2-10**; está prohibida la conexión a losaros porta materiales o a otros componentes del arnés: ¡peligro de muerte! El punto de anclaje debe tener una fuerza en conformidad con la Norma EN 795 (>15 kN). Controlar las hebillas, el cierre de los conectores y todos los ajustes antes y durante el uso del producto. Material principal: poliéster, con componentes metálicos.

A continuación se indican los tres tipos normativos: un arnés puede incorporar uno o más de los siguientes tipos (**tab.A**). Las combinaciones de arnés autorizadas (por ej. de asiento + de pecho), son únicamente las que se describen en **tab.A**.

**EN 361: ARNÉS ANTICAÍDAS** El arnés completo anticaída es un dispositivo para retener el cuerpo, para la protección contra caídas desde alturas cuando se lo combina con otros componentes de un sistema de detención de caídas. Se debe calcular el espacio necesario por debajo del usuario para evitar cualquier impacto con la estructura o con el suelo subyacente en caso de caída desde lo alto. Los puntos de anclaje anticaída son únicamente los que se encuentra en la parte pectoral del cuerpo y que están identificados con la letra A (o A/2 + A/2).

**EN 813: ARNÉS DE ASIENTO** Los arneses de asiento están diseñados para utilizarse para la prevención de caída desde alturas en los sistemas de suspensión vertical con cuerda, de mantenimiento o de retención, mediante el uso exclusivo del punto de anclaje ventral. La carga máxima de uso (incluyendo equipo y herramientas) de los arneses CAMP Safety se indica en la etiqueta del producto. La suspensión prolongada puede causar lesiones en el cuerpo humano y puede causar la muerte en el caso de suspensión inerte del usuario. Para evitar cualquier daño al cuerpo humano deben evitarse los intervalos regulares de suspensión. El punto de anclaje para la suspensión es exclusivamente el ventral.

**EN 358: CINTURÓN DE MANTENIMIENTO EN EL TRABAJO Y RETENCIÓN** El cinturón de mantenimiento en el trabajo es un dispositivo para retener el cuerpo, destinado a sostener a una persona, durante su trabajo, por medio de un equipo de protección individual tensado, a fin de evitar una caída e evitar que una persona alcance la áreas con riesgo de caída desde lo alto. La carga máxima de uso (incluyendo equipo y herramientas) para los cinturones de mantenimiento EN 358 es de 150 kg. El punto de anclaje debe estar situado a la altura del cinturón o por encima. Los puntos de anclaje para el mantenimiento y la retención pueden ser ventral, laterales, trasero. Los puntos ventrales siempre se deben utilizar juntos.

Los cinturones de mantenimiento EN 358 y los arneses EN 813 no se pueden utilizar solos para la protección contra las caídas desde lo alto. Además, los cinturones de mantenimiento EN 358 no se pueden utilizar solos cuando existe peligro de suspensión total o tensión excesiva. Por lo tanto, puede ser necesario la integración con equipos de protección colectiva contra caídas de altura (por ejemplo redes de seguridad) o individuales (sistemas de detención de las caídas conformes a la norma EN 363).

Para la utilización correcta de los portamateriales, cuando sea necesario, ver **fig.11**. No utilizar los portamateriales para conectar los equipos de protección individual: ¡peligro de muerte!

Para la instalación de un bloqueador ventral, cuando sea necesario, ver **fig.12**.

Para la inserción de pedales para prevenir el síndrome de suspensión inerte HelpStep art.2062, ver **fig.13** (se venden por separado).

Para la utilización de un asiento adicional para mejorar el confort durante la suspensión, ver **fig.14**.

Adoptar equipamientos de rescate adecuados y proporcionar una formación adecuada a los equipos de trabajo para que puedan ayudar rápidamente al individuo accidentado y minimizar los efectos de la suspensión inerte.

#### GT Turbo

GT Turbo cuenta con un bloqueador ventral EN 12842/B modelo Turbochest art.2256 (**fig.8-fig.12**). El bloqueador desgastado se puede reemplazar a través del eslabón rápido (posteriormente se debe cerrar con el apriete adecuado). No quitar el eslabón rápido, no enganchar otros dispositivos al eslabón rápido, no usarlo para otros fines.

#### Uso ANSI/ASSE

Los modelos certificados para el uso ANSI/ASSE Z359.11 (norma EE.UU.) se indican en la **tab.A** y en la etiqueta del producto.

Además de otra información presente en este manual, se deben seguir las instrucciones del folleto que acompaña a cada mazo arnés ANSI, como complemento de este manual. El manual y el folleto se deben entregar al usuario final del

arnés.

#### Uso EAC

Los modelos certificados para el uso EAC (norma Rusia, Bielorrusia, Kazajistán, Armenia y Kirguistán) se indican en la **tab.A** y en la etiqueta del producto.

### **REVISIÓN**

Además de la inspección normal requerida antes, durante y después de cada uso, este producto debe ser examinado por una persona con competencia para ello con una frecuencia de 12 meses, a partir de la fecha del primer uso del producto. En la ficha de la vida útil del producto, se debe indicar dicha fecha y la de los sucesivos controles efectuados: conservar la documentación para controlar y para consultar durante toda la vida útil del producto. Asegúrese siempre de que las marcas del producto siguen siendo legibles.

En caso de que exista uno de los siguientes defectos, el producto debe dejar de usarse de inmediato:

- presencia de cortes y/o quemaduras en las correas portadoras
- presencia de cortes y/o quemaduras en las suturas portadoras
- presencia de deformaciones y/o grietas en las hebillas de seguridad
- corrosión que altera gravemente el estado de la superficie de los elementos metálicos (no desaparece tras un ligero frotamiento con papel de lija)
- dificultad en deslizar la correa dentro de la hebilla de seguridad
- cierre incorrecto de hebillas
- se puede sustituir el conector con otro del mismo modelo

Si el producto o alguno de sus componentes presentan signos de desgaste o defectos, o se duda de que los posea, debe ser retirado inmediatamente, ya que puede haber sufrido daños no visibles a simple vista. Cualquier componente del sistema puede resultar dañado durante una caída y, en consecuencia, se debe examinar siempre antes de volver a utilizarlo. Todo producto que se haya empleado para parar una caída grave debe ser sustituido, porque puede que haya sufrido daños no perceptibles a simple vista.

### **VIDA ÚTIL**

Este producto tiene una vida útil de 10 años, a partir de la fecha del primer uso y siempre y cuando se almacene procedentemente. En cualquier caso, este producto no se podrá utilizar una vez transcurridos 12 años desde la fecha de fabricación (por ej.: año de fabricación: 2018, fin de la vida útil: 2030). Se entiende que la duración de la vida útil será la indicada siempre y cuando no ocurran eventos que provoquen que el producto sea inutilizable, se efectúen los controles periódicos como mínimo una vez cada 12 meses a partir de la fecha del primer uso del producto y se deje constancia de los resultados en la ficha de la vida del producto. Los siguientes factores pueden reducir la vida del producto: uso intensivo, daño a los componentes del producto, contacto con sustancias químicas, temperatura elevada, abrasiones, cortes, choques violentos, errores en el uso y en las recomendaciones para el mantenimiento. En el caso de duda sobre si el producto puede ofrecer la necesaria seguridad, póngase en contacto con C.A.M.P. spa o el distribuidor.

**TRANSPORTE** Proteger el producto contra los riesgos detallados en el apartado anterior.

### **X - MARCAJE**

1. Nombre y dirección del fabricante
2. Marca que indica la conformidad según el reglamento europeo (UE) 2016/425
3. N° del organismo controlador de la fabricación de este producto
4. Norma de referencia y año de publicación
5. El modelo está certificado de acuerdo a la norma ANSI (USA)
6. El modelo está certificado de acuerdo a la norma EAC (Rusia-Bielorrusia-Kazajistán-Armenia-Kirguistán estándar)
7. Nombre de equipamiento

8. Referencia de producto
9. Mes y año de fabricación
10. Numero de serie
11. Cortar
12. Talla cinturón
13. Leer las instrucciones antes de usar este producto
14. Peso máximo de utilización
15. Material principal

W1 - Organismo controlador de la fabricación de este producto

W2 - Organismo notificado que interviene en el examen UE de tipo

#### J - FICHA DE LA VIDA ÚTIL

- |                    |                                    |                                  |
|--------------------|------------------------------------|----------------------------------|
| 1. Modelo          | 2. Numero de serie                 | 3. Mes y año de fabricación      |
| 4. Fecha de compra | 5. Fecha de la primera utilización | 6. Usuario                       |
| 7. Comentarios     | 8. Inspección cada 12 meses        | 9. Fecha                         |
| 10. OK             | 11. Nombre/Firma                   | 12. Fecha de la próxima revisión |

### NEDERLANDS

#### ALGEMENE INFORMATIE

De C.A.M.P. Groep levert oplossingen voor personen die op hoogte werken middels lichte en innovatieve producten. Deze producten zijn ontworpen, getest en geproduceerd volgens een gecertificeerd kwaliteitssysteem zodat betrouwbare en veilige producten worden gegarandeerd. Deze instructies informeren u over correct gebruik van het product gedurende de levensduur. **Lees en bewaar deze instructies daarom.** Indien u de instructies bent kwijtgeraakt kunt u ze alsnog downloaden van de website [www.camp.it](http://www.camp.it). De EU-conformiteitsverklaring kan worden gedownload van deze site. Uw distributeur dient de gebruiksaanwijzing te verschaffen in de officiële taal van het land waar het product wordt verkocht.

#### **GEBRUIK**

Deze middelen mogen alleen gebruikt worden door hiervoor getrainde, competente personen. Indien dit niet het geval is, dient de gebruiker onder directe supervisie te staan van een getrainde, competente (d.w.z. door fabrikant of diens afgevaardigde aangewezen en getrainde) persoon. Deze instructies leren u geen technieken voor het veilig op hoogte werken of andere soortgelijke activiteiten: u dient gekwalificeerde training/scholing te hebben genoten alvorens dit product te gebruiken. Klimmen kan, net als andere soortgelijke activiteiten waarvoor dit product bedoeld is, gevaarlijk zijn. De consequenties van verkeerde keuzes, verkeerd gebruik of slecht onderhoud van middelen kunnen resulteren in schade, zwaar letsel of zelfs de dood. De gebruiker moet medisch fit en in staat zijn om zijn eigen veiligheid te beoordelen en weten hoe in noodsituaties moet worden gehandeld. Voor alle middelen die in valbeveiligingssystemen worden gebruikt is het van essentieel belang voor de veiligheid dat het bevestigingsmiddel of ankerpunt gedurende uitvoering van werkzaamheden dusdanig geïmponeerd is dat zowel de kans op het vallen als de potentiële valafstand geminimaliseerd worden. Verifieer bij ieder gebruik van een middel de vrije valruimte die benodigd is onder de werkplek van de gebruiker, zodat de gebruiker niet op de grond kan vallen of tegen andere obstakels in het valtraject kan botsen. Een harnasgordel is de enige aanvaardbare voorziening waarmee het lichaam wordt bevestigd die in een valbeveiligingssysteem kan worden gebruikt.

Het product mag alleen gebruikt worden zoals hieronder beschreven en mag niet gewijzigd worden. Het product moet gebruikt worden in combinatie met andere artikelen met geschikte kenmerken en in overeenstemming met de Europese normen (EN), rekening houdend met de gebruikslimieten van elk afzonderlijk onderdeel van de uitrusting. In

deze aanwijzingen zijn enkele voorbeelden van onjuist gebruik weergegeven. Bedenk echter dat er vele andere voorbeelden van verkeerde toepassing bestaan die niet allemaal opgesomd of voor te stellen zijn. Indien mogelijk moet dit product steeds door dezelfde persoon worden gebruikt.

#### **ONDERHOUD**

*Schoonmaken van onderdelen van textiel en kunststof:* spoelen in schoon water met neutrale zeep (maximale temperatuur 30°C) en natuurlijk drogen uit de buurt van directe hittebronnen. *Schoonmaken van de metalen delen:* spoelen in schoon water en dan afdrogen. *Temperatuur:* nooit blootstellen aan temperaturen boven 80°C om de prestaties en de veiligheid van het product niet te beïnvloeden. *Chemicaliën:* neem het product uit gebruik als het in contact is gekomen met chemicaliën, oplosmiddelen of brandstoffen die de eigenschappen van het product kunnen wijzigen.

#### **OPSLAG**

Bewaar het uitgepakte product op een koele, droge, donkere plaats, uit de buurt van hittebronnen, hoge vochtigheid, scherpe randen of voorwerpen, corrosieve stoffen en andere mogelijk schadelijke invloeden.

#### **AANSPRAKELIJKHEID**

De firma C.A.M.P. spa noch de distributeur is op enige wijze aansprakelijk voor schade, letsel of de dood veroorzaakt door onjuist gebruik of door wijzigingen van een product van het merk CAMP Safety. Het is te allen tijde de verantwoordelijkheid van de gebruiker dat de instructies voor correct en veilig gebruik van ieder door C.A.M.P. spa geleverd product zijn begrepen en worden opgevolgd, dat het product alleen wordt gebruikt voor doeleinden waarvoor het is ontworpen, en dat alle geldende veiligheidsprocedures worden gevolgd. Alvorens het product te gebruiken moet worden bedacht hoe in eventuele noodgevallen op veilige en doeltreffende wijze redding mogelijk is. U bent persoonlijk verantwoordelijk voor uw handelingen en beslissingen: indien u niet in staat bent om de risico's die hieruit voortvloeien te dragen, dient u deze uitrusting niet te gebruiken.

#### **3 JAAR GARANTIE**

Op dit product rust vanaf de aanschafdatum een garantie van 3 jaarvoor materiaal- of fabricagefouten. Uitgezonderd van garantie zijn: normale slijtage, wijzigingen of aanpassingen, onjuiste opslag, corrosie, schade door ongevallen of nalatigheid, gebruik waarvoor dit product niet is ontworpen.

### **SPECIFIEKE INFORMATIE**

#### **INSTRUCTIES VOOR GEBRUIK**

##### Toepassingsgebied

Dit product is bestemd om te worden gebruikt ter bescherming tegen en ter voorkoming van de risico's van het vallen van een hoogte in de industrie, in de bouw, bij reddingswerk en in het algemeen voor alle toepassingen van werken op hoogte.

Afhankelijk van de activiteit en het type risico, moet het model en het geschiktste type gordel gekozen worden, volgens de instructies in deze handleiding.

##### Gebruik

Om een juist zittend/sluitend product te kiezen kunt u gebruik maken van **tab.A**; kies uw maat conform de indicaties. Eveneens dient de gebruiker middels het hangen in de harnasgordel te testen of de juiste maat gekozen is, deze voldoende verstelbaar is en een acceptabel niveau comfort biedt voor het ten doel gestelde gebruik. Voer deze test uit op een veilige plaats. Tijdens het gebruik is het van essentieel belang regelmatig de sluiting en de afstelling van alle elementen te controleren. De ValFactor is een waardebeoordeling om risico's te evalueren bij specifieke scenario's bij werken op hoogte, waarbij gerekend wordt met de volgende vergelijking:  $ValFactor = \text{Hoogte van de val} / \text{Lengte van de veiligheidslijn}$ . In situaties waar de ValFactor 0 is (bijvoorbeeld als men loodrecht onder het ankerpunt staat en de veiligheidslijn staat volledig gespannen) en/of situaties waar de ValFactor 1 of minder is en de bewegingsvrijheid is beperkt tot 0,6 m, volstaan middelen voor positionering. Valbeveiligingsmiddelen dienen te worden toegepast voor alle situaties waar de ValFactor groter is dan 1 of meer bewegingsvrijheid noodzakelijk is (**fig.1**).

Het gebruik van deze uitrusting, in combinatie met andere componenten van de persoonlijke beschermingsmiddelen, moet plaats vinden conform deze specifieke gebruiksinstructies en de geldende voorschriften (**fig.10**).

Voor juist gebruik en voor veilige borging aan een betrouwbaar ankerpunt, aan een subsysteem (bijvoorbeeld een valdemper, een veiligheidslijn of een koppeling) en andere onderdelen, zie **fig.2-10**. Het bevestigen aan valbeveiligings- of positioneringssystemen mag alleen via inbindpunten voor valbeveiliging of positionering gebeuren, zoals weergegeven in **fig.2-10**; iedere bevestiging aan lussen/ringen voor uitrusting of aan andere delen van het harnas is ten strengste verboden: levensgevaar! Het verankeringsysteem dient krachten te weerstaan conform de EN 795 norm (>15 kN). Controleer de gespen, de sluiting van de verbindingselementen en alle afstellingen vóór en tijdens het gebruik. Voornaamste materiaal: polyester, met metalen onderdelen.

Hieronder volgen de drie soorten normen: een harnasgordel kan een of meer van de volgende soorten omvatten (**tab.A**). De toegestane gordelcombinaties (bijv. zitgordel + borstgordel) zijn alleen die beschreven in **tab.A**.

**EN 361: COMPLETE ANTIVALGORDEL** De complete antivalgordel is een beschermingsmiddel tegen het vallen van een hoogte dat gebruikt wordt in combinatie met andere componenten van een valbeveiligingssysteem. De benodigde ruimte onder de gebruiker moet berekend worden om elke impact met de structuur of met de onderliggende grond bij een val van boven te vermijden. De inbindpunten zijn alleen die aanwezig op het borstgedeelte van het lichaam en worden aangegeven met de letter A (of A/2+A/2).

**EN 813: ZITGORDELS** De zitgordels dienen ter voorkoming van het vallen van een hoogte bij hangsystemen voor rope access, werkplekpositionering of werkplaatsbeperking, door gebruik van uitsluitend het ventrale inbindpunt. De maximale gebruiksbelasting (met inbegrip van uitrusting en gereedschap) voor de CAMP Safety-gordels is op de productmarkering vermeld. Langdurig hangen kan letsel veroorzaken aan het menselijk lichaam, en kan de dood veroorzaken in gevallen van zeer langdurig hangen zonder mogelijkheid tot beweging door de gebruiker. Regelmatig dient men derhalve pauzes te nemen bij het hangen in een harnas, om eventuele schade aan het lichaam te voorkomen. Het inbindpunt voor het hangen is uitsluitend het ventrale punt.

**EN 358: GORDEL VOOR WERKPLEKPOSITIONERING EN BEPERKING** De gordel voor werkplekpositionering is een uitrustingsstuk voor het ondersteunen van een persoon tijdens het werk, door middel van een gespannen persoonlijk beschermingsmiddel, om een val te voorkomen en te verhinderen dat de persoon zones met valgevaar kan bereiken. De maximale gebruiksbelasting (met inbegrip van uitrusting en gereedschap) voor de gordels voor werkplekpositionering EN 358 bedraagt 150 kg. Het inbindpunt moet zich ter hoogte van of boven het middel bevinden. De inbindpunten voor de werkpositionering en werkplaatsbeperking kunnen ventraal, lateraal en achteraan zijn. De twee laterale punten moeten altijd samen gebruikt worden.

De gordels voor werkplekpositionering EN 358 en de gordels EN 813 mogen niet afzonderlijk gebruikt worden voor bescherming tegen hoogtevalLEN. Ook mogen de gordels voor werkplekpositionering EN 358 niet afzonderlijk worden gebruikt wanneer er gevaar voor integraal hangen of een overmatige spanning bestaat. Het kan dus nodig zijn om deze systemen aan te vullen met beschermingsmiddelen tegen hoogtevalLEN van collectieve (bijv. veiligheidsnetten) of individuele aard (valstopsystemen conform de norm EN 363).

Zie voor het correcte gebruik van materiaaldragers, daar waar voorzien, **fig.11**. Gebruik de materiaaldragers niet voor de verbinding met persoonlijke beschermingsmiddelen: levensgevaar!

Zie voor de installatie van een ventrale stijkklem, **fig.12**.

Zie voor het aanbrengen van beugels ter voorkoming van het syndroom van onbeweeglijk hangen HelpStep art.2062, **fig.13** (afzonderlijk geleverd).

Zie voor het gebruik van een extra zijte ter verbetering van het comfort tijdens het hangen, **fig.14**.

Zorg voor een uitrusting van geschikt reddingsmateriaal en een passende opleiding van de werkteams, zodat ze snel het slachtoffer kunnen helpen om de gevolgen van het onbeweeglijk hangen tot een minimum te beperken.

### GT Turbo

GT Turbo is voorzien van een ventrale stijgklem EN 12842/B model Turbochest art. 2256 (**fig.8-fig.12**). Een versleten stijgklem kan vervangen worden via de snelschakel (vervolgens altijd weer sluiten met geschikte bevestiging). Verwijder de snelschakel niet, hang er geen andere middelen aan en gebruik hem niet voor

andere doeleinden.

### ANSI/ASSE gebruik

De modellen gecertificeerd voor het ANSI/ASSE Z359.11 (USA-norm) zijn vermeld in **tab.A** en aangegeven op het etiket van het product.

Naast de overige aanwijzingen in deze handleiding, moeten de instructies worden gevolgd die vermeld zijn in de bijsluiters bij elke ANSI-gordel, die bij dit boekje is gevoegd. Boekje en bijsluiters moeten beide aan de eindgebruiker van de gordel worden verstrekt.

### EAC gebruik

De modellen gecertificeerd voor EAC gebruik (norm van Rusland-Belarus-Kazachstan-Armenië-Kirgizië) zijn vermeld in **tab.A** en aangegeven op het etiket van het product.

## **REVISIE**

In aanvulling op de normale inspecties die verplicht zijn voor, gedurende en na elk gebruik, moet dit product iedere 12 maanden onderzocht worden door een vakkundig persoon, vanaf de datum van eerste ingebruikname van het product; deze datum en die van de volgende controles moeten op de onderhoudskaart van het product worden aangegetekend; bewaar de documentatie voor controle en raadpleging gedurende de volledige levensduur van het product. Controleer de leesbaarheid van de markeringen op het product.

Wanneer een van de volgende gebreken zich voordoet, dient het product direct en voorgoed buiten gebruik te worden gesteld:

- scheurtjes en/of verschroeiende plekken op de dragende banden
- scheurtjes en/of verschroeiende plekken op dragende stiksels
- vervormingen of scheurtjes op de veiligheidsgespen
- corrosie die in ernstige mate de oppervlaktetoestand van de metalen elementen wijzigt (verdwijnt niet na licht schuren met schuurpapier)
- problemen door wegglijden van de band in een gesp
- verkeerd sluitende gespen
- het verbindingselement kan vervangen worden door een verbindingselement van hetzelfde model

Als het product of onderdelen ervan enig defect of slijtage vertonen, moeten zij vervangen worden, ook in twijfelgevallen. Elk element dat deel uitmaakt van een veiligheidssysteem kan beschadigd raken tijdens een val en dient altijd te worden geïnspecteerd alvorens het opnieuw te gebruiken.

Elk product dat bij een ernstige val betrokken is geweest moet vervangen worden, aangezien er structurele schade kan zijn ontstaan die niet direct zichtbaar is.

## **LEVENSDUUR**

De levensduur bedraagt 10 jaar vanaf de datum van eerste ingebruikname van het product en eindigt in elk geval, rekening houdend met de opslag, aan het einde van het twaalfde jaar na fabricage (bijv. fabricagejaar 2018, levensduur tot einde 2030). Als levensduur moet worden aangemerkt de periode waarin zich geen voorvallen voordoen die het product buiten gebruik stellen en waarin vanaf de datum van eerste ingebruikname van het product minstens eens per 12 maanden periodieke inspecties worden uitgevoerd, waarvan de resultaten op de onderhoudskaart van het product worden aangegetekend. De volgende factoren kunnen echter de levensduur van het product reduceren: intensief gebruik, schade aan componenten van het product, contact met chemische stoffen, hoge temperaturen, afschuringen, sneden, hevige schokken, gebruik en opslag in strijd met de aanbevelingen. Neem bij twijfel of het product nog de nodige veiligheid biedt contact op met C.A.M.P. spa of de distributeur.

**TRANSPORT** Beschem het product tegen de hiervoor beschreven risico's.

#### **X - AANDUIDING**

1. Naam en adres van de fabrikant
2. Conformiteitsmarkering conform Verordening (EU) 2016/425
3. Nummer van het organisme dat de fabricage van het product controleert
4. Van toepassing zijnde norm en jaar van publicatie
5. Model gecertificeerd conform ANSI (USA)
6. Model gecertificeerd conform EAC (Rusland-Belarus-Kazachstan-Armenië-Kirgizje norm)
7. Naam van het apparaat
8. Referentienummer van het product
9. Maand en jaar van fabricage
10. Serienummer
11. Maat
12. Gordelmaat
13. Lees de gebruiksaanwijzingen
14. Maximaal toegestaan gewicht
15. Basismateriaal

**W1** - Officiële organisatie welke controle uitvoert op de fabricage van het product:

**W2** - Aangemelde instantie voor EU-onderzoek van het type:

#### **J - ONDERHOUDSKAART**

- |                      |                                |                                |
|----------------------|--------------------------------|--------------------------------|
| 1. Model             | 2. Serienummer                 | 3. Maand en jaar van fabricage |
| 4. Datum van aankoop | 5. Datum ingebruikname         | 6. Gebruiker                   |
| 7. Aantekeningen     | 8. Inspectie iedere 12 maanden | 9. Datum                       |
| 10. OK               | 11. Naam/Paraaf                | 12. Datum volgende inspectie   |

### **SVENSKA**

#### **ALLMÄN INFORMATION**

Koncernen C.A.M.P. tillgodoser höjdarbetares olika behov genom att erbjuda produkter som är lätta och innovativa. Produkterna är testade och tillverkade inom ramen för ett certifierat kvalitetssystem - allt för att kunna erbjuda er en säker och tillförlitlig produkt. Vederbörande anvisningar är ämnade för att informera kring hur produkten bör användas under hela sin livslängd. **Läs igenom och förvara instruktionerna.** I fall instruktionerna kommer bort kan man även ladda ner dem från sajten [www.camp.it](http://www.camp.it). EU-försäkringen om överensstämmelse kan laddas ner från denna hemsida. Återförsäljaren ska förse bruksanvisningen på det språk, som talas i det land där produkten är till försäljning.

#### **ANVÄNDNING**

Denna utrustning får endast användas av tränade och kompetenta personer eller under överinseende av tränade och kompetenta personer. Instruktionerna lär inte ut tekniker för höjdarbete eller samtliga höjdelaterade arbeten. För att få använda utrustningen måste ni först ha genomgått en lämplig träning Bergsbestigning och alla andra aktiviteter som denna produkt kan användas till kan innebära en fara. Ett felaktigt val, en felaktig användning eller ett felaktigt produktunderhåll kan leda till materiella skador, allvarliga personsador eller dödsfall. Användaren måste vara lämplig ur medicinsk synpunkt och i stånd att säkerställa sin egen säkerhet, samt hantera nödsituationer. Vad gäller fallskyddssystemen så är det ur säkerhetssynpunkt nödvändigt att fästpunkten alltid är rätt placerad. Arbetet ska också utföras på ett sätt som reducerar fallrisken och fallhöjden till ett minimum. Kontrollera det fria utrymmet under

användaren på arbetsplatsen före varje användning för att undvika en kollision med marken eller med andra hinder i falllinjen vid ett eventuellt fall. En fallskyddssele är den enda godtagbara anordningen som kan fånga upp kroppen och som får användas i ett fallskyddssystem.

Produkten får endast användas såsom det beskrivs nedan och kan inte ändras. Produkten ska användas i kombination med andra artiklar med lämpliga egenskaper och i enlighet med de europeiska bestämmelserna (EN). Hänsyn ska tas till gränsvärdena för varje enskild del av utrustningen. I dessa instruktioner visas några exempel på en oriktig användning, men det finns många andra exempel på felaktiga tillämpningar som kan räknas upp eller som går att föreställa sig. Om möjligt ska denna produkt behandlas som en personlig utrustning.

#### **UNDERHÅLL**

**Rengöring av tyg- och plastdetaljer:** tvättas endast med mjukt vatten och en neutral tvål (maxtemperatur: 30°C) torkas på naturlig väg och långt från direkta värmekällor. **Rengöring av metalldetaljer:** rengör med mjukt vatten och låt torka. **Temperatur:** förvara denna produkt vid en temperatur under 80°C för att inte produktens prestanda och säkerhet ska äventyras. **Kemikalier:** om produkten varit i kontakt med kemiska reaktanter, lösningsmedel eller bränslen som kan ha påverkat produktens egenskaper ska produkten kastas.

#### **FÖRVARING**

Förvara produkten utan förpackning på en sval, torr plats i skydd för ljus och värmekällor, fukt, vassa kanter eller föremål, samt från frätande ämnen och alla andra tänkbara orsaker till skada eller försämring.

#### **ANSVAR**

Bolaget C.A.M.P. spa eller dess återförsäljare kommer inte att kunna hållas som ansvariga för skador, personskador eller dödliga skador som orsakats av en oriktig användning eller av en ändrad CAMP-produkt. Det är användarens ansvar att se till att han förstår och följer instruktionerna för en korrekt och säker användning av alla produkter som tillhandahålls av eller via C.A.M.P. spa. Användaren är även ansvarig för att endast använda produkten för det syfte som den har konstruerats för, samt för att tillämpa alla säkerhetsförfaranden. Före utrustningens användning, bör du tänka på hur en eventuell räddning ska utföras i nödsituationer i säkerhet och effektivt. Du är därmed personligen ansvarig för dina handlingar och beslut. Därav följer det att du inte bör använda utrustningen om du inte kan ansvara för de risker som dina beslut och handlingar medför.

#### **3-ÅRIG GARANTI**

Denna produkt har en 3-årig garanti fr.o.m. inköpsdatum, mot alla material- eller fabriksanvändningsfel. Följande täcks inte av garantirätten: normalt slitage, ändringar eller korrigeringar, felaktig forarvingar, frätning, skador som uppkommit på grund av olycka eller försurmselse, samt icke förutsedda användningar.

### **SÄRSKILD INFORMATION**

#### **ANVÄNDARINSTRUKTIONER**

##### Tillämpningsområde

Produkten är avsedd som skydd mot och förebyggande av risk för fall från hög höjd i industri- och byggbranschen, vid räddning och, mer allmänt, för all form av användning vid arbete på hög höjd.

Beroende på den aktivitet som ska utföras och den typ av risk man utsätts för, ska den mest lämpliga modell och typ av sele väljas, enligt de anvisningar som anges i manualen.

##### Användning

För en optimal reglering, välj storlek genom att följa instruktionerna i **tab.A**. Användaren ska dessutom göra ett upphängningstest på en säker plats för att se om selen har rätt storlek, att det är lämpligt reglerat och sitter bekvämt med tanke på den förutsedda användningen. Under användning är det mycket viktigt att regelbundet kontrollera läsnings och justering av alla element. För att kunna bedöma hur pass riskfylld en arbetsituation är, och därmed även vilken ISU som ska användas, avgör man Fallfaktorn enligt följande formel: Fallfaktor = Fallhöjd/Linans längd. Om fallfaktorn är lika med 0 och operatören således befinner sig under fästpunkten med uppspänd lina, eller också om fallfaktorn är lika med 1 men med ett maximalt fritt rörelseutrymme på 0,6 m, kan stödbältet för arbetspositionering

användas. I övriga fall som har en fallfaktor som är lika med eller större än 1 är användningen av fallskyddsanordningar obligatorisk (**fig.1**).

En användning av vederbörande utrustningar tillsammans med övriga komponenter som ingår i en skyddsutrustning för förebyggande av fall från hög höjd ska vara förenlig med dessa specifika användarinstruktioner och med gällande bestämmelser (**fig.10**).

För en korrekt användning och för en koppling till en tillförlitlig fästpunkt, tillhörande ett undersystem, t.ex. en energiabsorbent, en lina, ett kopplingsdon, samt till andra komponenter, se **fig.2-10**. Anslutningen till ett fallskyddssystem eller ett positioneringssystem får enbart ske via fallskyddets eller positioneringens fästpunkter **fig.2-10**. En anslutning till materialbarrängarna eller till övriga av selens komponenter är förbjuden: livsfar! Fästsystemet bör ha ett motstånd som är förenligt med bestämmelsen EN 795 (>15 kN). Kontrollera alla spännen, karbinernas låsmekanism och alla regleringar före och under användning av produkten. Huvudsakligt material: polyester, med metallkomponenter.

Nedan anges de tre standardtyperna: en sele kan bestå av en eller flera av följande typer (**tab.A**). Auktoriserade selkombinationer (t.ex. låg sele + bröstsele) är bara de som beskrivs i **tab.A**.

**EN 361: KOMPLETT FALLSKYDDSELSE** Den kompletta fallskyddsselen är en fallhindrande enhet för skydd mot fall från hög höjd som, när den är kopplad till övriga komponenter som ingår i ett fallstoppssystem, är avsedd för att stoppa ett fall. I syfte att undvika krockar med själva strukturen eller med den underliggande terrängen vid ett fall från ovan behöver man beräkna hur stort utrymme som måste finnas under användaren. Fallskyddsfästpunkterna är endast de som befinner sig på kroppens bröstdel och som utmärks med bokstaven A (eller A/2+A/2).

**EN 813: LÅG SELE** De låga selarna är avsedda för att skydda mot fall från hög höjd i upphängningssystem vid uppstigning på rep, arbetspositionering eller fasthållning. Endast bukförankring ska användas. Den maximala belastningen vid användning (inklusive utrustning och verktyg) för selarna CAMP Safety finns angiven på produktens märkning. Fördröjda upphängningar kan förorsaka skador på människokroppen och även dödsfall vid en passiv upphängning av användaren. Därför ska regelbundna pauser under hängningen förutses så att samtliga skador på människokroppen undviks. Fästpunkten för upphängning är uteslutande bukfästpunkten.

**EN 358: STÖDBÄLTE FÖR ARBETSPOSITIONERING OCH FASTHÅLLNING** Stödbältet för arbetspositionering är en fallhindrande enhet för kroppen och är avsedd för att stödja en person i arbete via en uppspänd individuell skyddsutrustning. På så sätt förebyggs fall och man hindrar personen från att nå områden som har en hög fallrisk. Den maximala belastningen vid användning (inklusive utrustning och verktyg) för positioneringsbältena EN 358 är 150 kg. Fästpunkten bör befinna sig i midjehöjd eller ovanför. Fästpunkterna för positionering och fasthållning kan vara av typ bukfästning, sidofästning, ryggfästning. De två sidopunkterna ska alltid användas tillsammans.

Positioneringsbältena EN 358 och selarna EN 813 får inte användas ensamma som skydd mot fall från hög höjd. Positioneringsbältena EN 358 får dessutom inte användas ensamma om det föreligger risk för passiv upphängning eller överdriven spänning. Det kan därför bli nödvändigt att bygga ut bältet med skyddsanordningar som skyddar mot kollektiva (t.ex. säkerhetsnät) eller individuella (fallstoppssystem som är förenliga med bestämmelsen EN 363) fall från ovan.

För korrekt användning av verktygshållare, där sådana förutsetts, se **fig.11**. Använd inte verktygshållarna för anslutning av personlig skyddsutrustning: livsfara!

För installering av en replåkna på magen, där sådan förutsetts, se **fig.12**.

För införande av byglarna HelpStep art. 2062 för motverkande av inert upphängningssyndrom, se **fig.13**. (dessa levereras separat).

För användning av en extra stödsfötter för att förbättra bekvämligheten vid upphängning, se sid. **fig.14**.

Förse er med lämpliga hjälputrustningar och bilda arbetslag som snabbt kan bistå den olycksdrabbade i syfte att minimera effekterna från en passiv upphängning.

### GT Turbo

GT Turbo är försedd med en spärrmekanism på bröstet EN 12842/B modell Turbochest art. 2256 (**fig.8-fig.12**). En sliten spärrmekanism kan bytas ut med hjälp av snabbblänken (stäng den sen på lämpligt sätt). Avlägsna inte snabbblänken, fäst inga andra anordningar vid snabbblänken och använd den inte i annat syfte.

### Användning ANSI/ASSE

De modeller som certifierats för användning ANSI/ASSE Z359.11 (USA norm) anges i **tab.A** och är märkta på produktens etikett.

Utöver de andra anvisningarna i manualen, ska man följa de instruktioner som anges i den bipacksedel, som medföljer varje sele av typ ANSI, som tillägg till denna manual. Manualen och bipacksedeln ska båda tillhandahållas selens slutanvändare.

### Användning EAC

De modeller som certifierats för användning enligt EAC (norm i Ryssland-Vitryssland-Kazakstan-Armenien-Kirgizistan) anges i **tab.A** och är märkta på produktens etikett.

## **BESIKTNING**

Utöver en normal okulärbesiktning före, under och efter varje användning ska produkten kontrolleras av en fackman en gång var 12:e månad fr.o.m. första användningsdatum; registrering av detta datum och följande kontroller ska föras in på produktens underhållskort: bevara dokumentationen för kontroll och hänvisning under produktens hela livslängd. Kontrollera att produktens märkning är läsbar.

Om en av följande defekter förekommer måste produkten tas ur bruk:

- förekomst av snitt och/eller brännskador på de uppårbärande vävbanden
- förekomst av snitt och/eller brännskador på de uppårbärande sömmarna
- förekomst av deformationer och/eller sprickor på säkerhetsspännena
- korrosion som allvarligt förändrar metallelementens ytskikt (försvinnet inte efter en lätt gnidning med sandpapper)
- om vävbandet inte åker in bra inuti spännet
- om spännena är fel stängda
- det är möjligt att byta ut karbinen mot en annan av samma modell

Om produkten eller någon av dess komponenter uppvisar tecken på slitage eller skada ska den bytas ut, och även om en tvekan förekommer. Varje del som ingår i säkerhetssystemet kan ha kommit till skada under ett fall och måste därför alltid kontrolleras innan den används igen.

Varje produkt som utsatts för ett kraftigt fall ska bytas ut eftersom skador på strukturen kan ha uppkommit som inte går att se med blotta ögat.

## **LIVSLÄNGD**

Livslängden är 10 år från produktens första användningsdatum och, med tanke på magasineringen, får den i vilket fall som helst inte överstiga det tolfte året efter tillverkning (t.ex. tillverkningsår 2018, livslängd till 2030). Livslängden gäller om inget inträffar som kan förstöra produkten och under förutsättning att man utför periodiska kontroller minst en gång var 12:e månad fr.o.m. första användningsdatum och att resultaten registreras på produktens underhållskort. Följande faktorer kan dock förkorta produktens livslängd: en intensiv användning, skador på produktens komponenter, kontakt med kemiska ämnen, hög temperatur, slitskador, skärnitt, kraftiga stötar, felaktig användning och förvaring. Kontakta C.A.M.P.spa eller din återförsäljare om du är tveksam över produktens säkerhet.

**FRAKT** Skydda produkten från ovannämnda risker.

## **X - MÄRKNING**

1. Tillverkarens namn och adress
2. Märkning för överensstämmelse med den europeiska förordningen 2016/425
3. Nummer på kontrollorgan som granskar produkttillverkningen

4. Referensnorm og utgivningsår
5. Modell sertifisert enligt ANSI (USA)
6. Modell sertifisert enligt EAC (Ryssland-Vitryssland-Kazakstan-Armenien-Kirgizistan standard)
7. Navn av anordning
8. Produktreferens
9. Tillverkningsmånad och tillverkningsår
10. Serienummer
11. Storlek
12. Bältets storlek
13. Läs igenom bruksanvisningen
14. Maximal användarvikt
15. Huvudmaterial

**W1** - Kontrollorgan som granskar produkttillverkningen:

**W2** - Erkänd myndighet för EU–typkontrollen:

#### J - INFORMATIONSKORT

- |                 |                                      |   |
|-----------------|--------------------------------------|---|
| 1. Modell       | 2. Serienummer                       | 3. Tillverkningsmånad och tillverkningsår |
| 4. Inköpsdatum  | 5. Datum för den första användningen | 6. Användare                              |
| 7. Anteckningar | 8. Kontroll var 12:e månad           | 9. Datum                                  |
| 10. OK          | 11. Namn/Underskrift                 | 12. Datum för nästa kontroll              |

### NORSK

#### GENERELL INFORMASJON

Foretaket C.A.M.P. tilbyr lette og innovative produkter til dem som jobber i høyden. Produktene er utviklet, testet og produsert i henhold til et sertifisert kvalitetssystem for å tilby pålitelige og sikre produkter. I instruksjonene forklares det hvordan produktet skal brukes riktig gjennom hele dets levetid. **Les og ta vare på instruksjonene.** Hvis du mister dem, kan du laste dem ned på [www.camp.it](http://www.camp.it). EU samsvarserklæring kan lastes ned fra denne hjemmesiden. Forhandleren skal gi ut instruksjonshåndboken på det språket som brukes i landet der produktet selges.

#### **BRUK**

Produktet må kun brukes av opplærte og kvalifiserte personer, eller under oppsyn av opplærte og kvalifiserte personer. I instruksjonene får du ingen opplæring i teknikkene ved å jobbe i høyden eller andre aktiviteter knyttet til denne typen jobb: Du må ha fått en skikkelig opplæring før du tar produktet i bruk. Klatring, og enhver annen aktivitet som dette produktet kan brukes til, er potensielt farlig. Feil valg eller bruk, eller dårlig vedlikehold av produktet, kan forårsake alvorlige eller dødelige skader. Brukeren må være i stand til å kontrollere sin egen sikkerhet og håndtere nødsituasjoner. For sikkerheten ved bruk av fallsikringene er det grunnleggende at produktet eller festepunktet alltid er riktig plassert, og at arbeidet utføres slik at faren for fall og fallhøyden er redusert til et minimum. Kontroller det frie området under brukeren både på arbeidsstedet og før bruk generelt, slik at hvis det skjer et fall, unngås en kollisjon med bakken. Kontroller også at det ikke finnes andre hindringer langs fallstrekningen. En fallsikringssele er det eneste godkjente kroppsstyret som kan brukes i et fallsikringssystem.

Produktet må kun brukes som forklart her, og må ikke endres. Det må brukes sammen med andre produkter med egnede egenskaper i henhold til europeiske standarder (EN), og ut fra begrensningene til hver enkelte del av produktet. I disse instruksjonene finnes noen eksempler på feil bruk, men det finnes mange flere som vi verken kan liste opp eller fore stille oss. Så langt det er mulig bør produktet anses som et personlig verneutstyr.

#### **VEDLIKEHOLD**

*Rengjøring av stoff- og plastdeler:* Bruk kun vann og et mildt rengjøringsmiddel (maks temperatur 30°C), og la dem tørke langt unna direkte varmekilder. *Rengjøring av metalldele:* Vask med vann, og la dem tørke. *Temperatur:* Pass på at produktet ikke utsettes for temperaturer under 80°C for å unngå å endre dets ytelse og sikkerhet. *Kjemiske stoffer:* Kast produktet hvis det kommer i kontakt med kjemiske stoffer, løsningsmidler eller drivstoff, som kan endre produktets egenskaper.

## OPPBEVARING

Oppbevar produktet innpakket på et kjølig og tørt sted langt unna lys og varmekilder, høy fuktighet, skarpe kanter og gjenstander, korrosive stoffer eller enhver annen mulig årsak til skade eller forringelse.

## ANSVAR

Foretak C.A.M.P. spa, eller forhandleren, er ikke ansvarlig for noen typer skader, også dødelige, som skyldes feil bruk eller bruk av et CAMP Safety produktet som har blitt endret. Brukeren er ansvarlig for å forstå og følge instruksjonene for en riktig og sikker bruk av produktene som er levert av eller via C.A.M.P. spa, kun bruke dem til aktivitetene produktene er laget for, og ta alle sikkerhetsforbehold. Før produktet brukes må man vurdere hvordan en eventuell redningsaksjon kan utføres på en sikker og effektiv måte. Du er personlig ansvarlig for egne handlinger og avgjørelser. Hvis du ikke kan ta ansvaret for risikoene, må du ikke bruke produktet.

## 3 ÅRS GARANTI

Produktet har en 3 års garanti fra kjøpedato mot material- eller fabrikkasjonsfeil. Garantien dekker ikke: normal slitasje, endringer eller fornyelser, dårlig oppbevaring, korrosjon, skader som skyldes ulykker, forsømmelser eller annen enn tiltenkt bruk.

## SPEISIFIKK INFORMASJON

### BRUK

#### Bruksområde

Dette produktet er ment som beskyttelse og forebygging mot fall fra høyden under arbeider i industrien, byggebransjen, redningsarbeid, og mer generelt arbeid i høyden.

Du må velge modell og seletype iht. aktivitetene og den risikoen de innebærer. Følg indikasjonene i inneværende håndbok.

#### Bruk

For å oppnå optimal regulering, velg størrelse i tråd med indikasjonene i **tab.A**. Dessuten må brukeren foreta en opphengningstest på et sikkert sted, for å forsikre seg om at selen har korrekt størrelse, at den er korrekt regulert og at den er behagelig nok til det formålet den skal brukes til. Under bruk er det ekstremt viktig at du regelmessig kontrollerer lukkemekanismen og reguleringen av alle delene. For å kunne bedømme hvor farlig en arbeidssituasjon er, og dermed hva slags individuelt verneutstyr som skal brukes, bestemmes fallfaktoren ved hjelp av denne formelen: Fallfaktor = Fallhøyde/taulengde. Hvis fallfaktoren er lik 0, og operatøren dermed befinner seg under festepunktet med stramt tau, eller hvis fallfaktoren er 1, men med en maksimal fallhøyde er 0,6 m, kan utstyret for arbeidsposisjonering benyttes. I andre tilfeller der det er en fallfaktor som er lik eller større enn 1, er bruken av fallsikringsutstyr (**fig.1**) obligatorisk. Bruk av dette utstyret, kombinert med andre deler av verneutstyret for forebygging av fall fra store høyder, må være i overensstemmelse med disse spesifikke bruksinstruksjonene og i samsvar med følgende gjeldende standarder (**fig.10**).

For korrekt bruk og kopling til et pålitelig festepunkt, til andre komponenter i systemet, for eksempel til en falldemper, et tau og en koplingsinnretning, se **fig.2-10**. Kopling av fallsikringsystemet eller posisjoneringssystemet må kun skje gjennom festepunktene for fallstopp eller for posisjonering som spesifisert i **fig.2-10**. Kopling til ringer for materialbæring eller andre selekomponenter er forbudt: livsfare! Festesystemet må ha en motstand som er i overensstemmelse med standarden EN 795 (>15 kN). Kontroller spennene, lukkemekanismen på dempere og rep, og alle reguleringsanordningene før du bruker produktet. Hovedmaterialet er laget av polyester og har metallkomponenter.

Nedenfor finner du tre standarder: bruksområder m.m. for en sele kan dekkes av en eller flere standarder (**tab.A**). De forskjellige selekombinasjonene (for eks. lav + bryst) er kun de som er beskrevet i **tab.A**.  
**EN 361: KOMPLETT FALLSIKRINGSSELE** Den komplette fallsikringssele er en fallhindrende innretning som skal holde igjen kroppen og beskytte mot fall fra høyden når den er koplet til de andre komponentene i et fallstoppssystem. For å unngå støt med strukturen eller med terrenget under i tilfelle fall må det beregnes hvor stor plass som trengs under brukeren. Fallsikringspunktene er de du finner på brystsele. De er merket med bokstaven A (eller A/2+A/2).

**EN 813: LAV SELE** Lave selser skal brukes som fallsikring ved mulig fall fra høyden i opphengssystemer med tilgang til tau, i posisjoneringssystemer under arbeid eller fallhindring. Det gjøres kun gjennom festepunktet i magehøyde. Maksimal bruksvekt (som inkluderer utstyr m.m.) for selser i serien CAMP Safety finner du på merkingen på selve produktet. Langvarige opphengninger kan føre til skader på menneskekroppen, og vil også kunne føre til dødsfall ved passiv opphengning fra brukerens side. Sørg for jevnlige pauser under opphengningen for å unngå alle slags personskader. Festepunktet for opphenging er kun det som finnes i magehøyde.

**EN 358: STØTTEBELTE FOR ARBEIDSPOSISJONERING OG FALLHINDRING** Støttebeltet for arbeidsposisjonering er en fallhindrende enhet for kroppen som er laget for å støtte en person under arbeidet ved hjelp av en individuell verneinnretning. På denne måten forebygges fall og personen hindres i å nå områdene som har høy fallrisiko. Maksimal bruksvekt (som inkluderer utstyr m.m) for posisjoneringsbelter i kategorien EN 358, er 150 kg. Festepunktet må være i høyde med eller over midjen. Festepunktene for posisjonering og tilbakeholdning er de som befinner seg i magehøyde, på sidene og bak. De to festepunktene på siden skal alltid brukes samtidig. Posisjoneringsremmene av typen EN 358 og selser av typen EN 813 skal ikke brukes alene som fallbeskyttelse fra store høyder. Videre kan ikke posisjoneringsseler av typen EN 358 benyttes alene når det er fare for totalopphegning eller for stor stramming. Det kan derfor bli nødvendig å integrere beltet med beskyttelsesinnretninger mot fall fra høyden av kollektiv type (for eksempel sikkerhetsnett) eller av individuell art (fallsikringsystemer i overensstemmelse med standarden EN 363).

For korrekt bruk av bæreseler for materialer, der hvor disse er forutsett benyttet, viser vi til **fig.11**. Bruk aldri løkker og annet utstyr som er ment å frakte materialer, som koblingsutstyr ved personbeskyttelse: livsfare!

For innsetting av en reguleringsanordning der hvor en slik er forutsett benyttet, viser vi til **fig.12**.

For innsetting av festebyøler HelpStep art. 2062 for å forhindre plager og sykdomssymptomer ved passiv opphenging, viser vi til **fig.13** (disse leveres separat).

Ved bruk at et ekstrasete for å bedre komforten ved opphenging, viser vi til **fig.14**.

Sørg for egnet redningsutstyr og korrekt opplæring av arbeidslaget slik at du raskt til kunne bistå den forulykkede for å minimere virkningene av en passiv opphenging.

#### GT Turbo

GT Turbo er komplett med magebrems EN 12842/B modell Turbochest art. 2256 (**fig.8 - fig.12**). Du kan skifte ut en brukt brems via det raske leddet (kroken) (lukk med korrekt stramming). Fjern ikke det raske leddet (kroken), ikke helt andre anordninger på det og ikke bruk det til andre formål.

#### Ved bruk av standardene ANSI/ASSE

Modellene som er sertifisert for ANSI/ASSE Z359.11 (standarder for USA) finner du i **tab.A**. Dette er også merket på produktet.

Foruten det som står i denne håndboken, må du også følge instruksene på illustrasjonsarket som følger med hver ANSI-sele. Heftet og illustrasjonsarket skal begge gis til brukeren av selet.

#### Ved bruk av standarden EAC

Modellene som er sertifisert for EAC (standarder benyttet i Russland, Hvitt Russland, Kasakhstan, Armenia og Kirgisistan) finner du i **tab.A**. Dette er også merket på produktet.

## REVISJON

I tillegg til en vanlig synlig kontroll før, under og etter bruk, må produktet kontrolleres av en kvalifisert person hver 12. måned etter første gang produktet tas i bruk. Dato for første gangs bruk og de neste kontrollene må registreres på produktkortet: oppbevar bruksanvisningen for kontroll og konsultasjon under hele produktets levetid. Kontroller at merkingen av produktet er leselig.

Hvis en av feilene oppgitt nedenfor oppstår, må ikke produktet brukes:

- Kutt og/eller brannskader på de bærende vevbåndene
- Kutt og/eller brannskader på de bærende sømmene
- Deformasjoner og/eller sprekker på sikkerhetsspennene
- Korrosjon som kan ha en graverende effekt på overflaten til metaldeler (som ikke går bort når man gnir lett på det med sandpapir)
- Hvis vevbåndet ikke glir lett gjennom spennen
- Feilaktig lukking av spennene
- Du kan skifte ut én karabiner med en av samme modell

Produktet må skiftes ut hvis noen del er defekt eller slitt, også ved tvil. Delene i sikkerhetssystemet kan skades under fall, og må uansett kontrolleres før produktet brukes igjen.

Et produkt som er involvert i et alvorlig fall må skiftes ut ettersom det kan ha blitt påført usynlige strukturskader.

## LEVETID

Disse delene har en levetid på 10 år fra første gang produktet tas i bruk. Selv ved riktig oppbevaring er levetiden allikevel maks 12 år etter produksjonsdato (f.eks. hvis produksjonsåret er 2018, har produktet en levetid til slutten av 2030). Denne levetiden garanteres hvis det ikke finnes årsaker som tilsier at produktet ikke må brukes, og på betingelse av at det utføres jevnlige kontroller hver 12. måned fra første gang produktet tas i bruk, og at kontrollresultatene registreres på produktkortet. Følgende faktorer kan allikevel redusere produktets levetid: hyppig bruk, skader på delene, kontakt med kjemiske stoffer, høye temperaturer, skraper, kutt, kraftige støt, feil bruk og oppbevaring. Kontakt C.A.M.P. spa eller forhandleren hvis du er i tvil om produktet er sikkert.

**TRANSPORT** Beskytt produktet mot de ovennevnte risikoene.

## X - MERKING

1. Produsentens navn og adresse
2. Merking i samsvar med EU-direktiv 2016/425
3. Nr. til organ som kontrollerer produksjonen
4. Referansestandard og utgivelsesår
5. Modell er sertifisert iht. ANSI (USA)
6. Modellen er sertifisert iht. EAC (Russland-Hvitrusland-Kazakstan-Armenia-Kirgisistan standard)
7. Navn produkt
8. Produktreferanse
9. Produksjonsmåned og -år
10. Serienummer
11. Størrelse
12. Beltestørrelse
13. Les instruksjonene for bruk
14. Maksimal bruksvekt
15. Hovedmateriale

**W1** - Organ som kontrollerer produksjonen:

## J - PRODUKTKORT

- |              |                         |                             |
|--------------|-------------------------|-----------------------------|
| 1. Modell    | 2. Serienummer          | 3. Produksjonsmåned og -år  |
| 4. Kjøpedato | 5. Dato for første bruk | 6. Bruker                   |
| 7. Merknader | 8. 12 måneders kontroll | 9. Dato                     |
| 10. OK       | 11. Navn/Underskrift    | 12. Dato for neste kontroll |

## SUOMI

### YLEISTIETOJA

C.A.M.P. kohtaa korkean paikan työtä tekevien tarpeet keveillä ja innovatiivisilla tuotteilla. Ne on kehitelty, testattu ja valmistettu sertifioituna laadunvalvonnan avulla, mikä takaa tuotteiden luotettavuuden ja turvallisuuden. Tämän käyttöohjeen tarkoituksena on antaa tietoja tuotteen oikeasta käytöstä sen koko käyttöajan aikana: **lue, ymmärrä ja säilytä näitä ohjeita**. Jos hukkaat ohjeen, voit ladata sen verkosta osoitteesta [www.camp.it](http://www.camp.it). Vaatimustenmukaisuusvakuutuksen voi ladata tältä sivustolta. Jälleenmyyjän on annettava käyttöohje sen maan kielellä, jossa tuotetta myydään.

### KÄYTTÖ

Tätä varustetta saavat käyttää vain koulutetut ja pätevät henkilöt, tai henkilöt jotka ovat koulutettujen ja pätevien henkilöiden välittömän valvonnan alaisia. Tämä käyttöohje ei opeta tekniikkaa korkeanpaikan työskentelyyn tai muuhun siihen liittyvään toimintaan. Hanki pätevä koulutus ennen tämän varusteen käyttöä. Kiipeily ja kaikki muut lajit, joissa tätä tuotetta voidaan käyttää, ovat potentiaalisesti vaarallisia. Väärän tuotteen valinta, väärä käyttö tai tuotteen väärin suoritettu huolto voi aiheuttaa vahinkoja, vakavia loukkaantumisia tai kuoleman. Käyttäjän on sovelluttava terveytensä puolesta vastaamaan omasta turvallisuudestaan ja toimimaan mahdollisissa vaaratilanteissa. Putoamisen pysäyttävälle järjestelmälle on oleellista, että ankkurointilaitte ja ankkuripaikka asetetaan aina oikein ja että työskentely suoritetaan siten, että sekä putoamiseen liittyvä riski että putoamiskorkeus saadaan rajoitettua minimiin. Tarkista käyttäjän alla oleva tyhjä tila työmaalla ennen jokaista käyttökertaa, jotta mahdollisessa putoamistapauksessa ei törmätä maahan eikä putoamismatkalla esiinny muita esteitä. Ainoastaan turvavaljaita saa käyttää osana putoamisen pysäyttävää järjestelmää.

Tuotetta tulee käyttää ainoastaan seuraavassa kuvatulla tavalla eikä siihen saa tehdä muutoksia. Tuotetta tulee käyttää yhdessä ainoastaan sellaisten tuotteiden kanssa, joiden ominaisuudet sen sallivat ja jotka ovat yhdenmukaisia eurooppalaisten standardien (EY) kanssa. Lisäksi on huomioitava jokaiseen yksittäiseen varusteeseen kuuluvan osan rajoitukset. Näissä ohjeissa annetaan muutamia vääriin käyttöön liittyviä esimerkkejä, mutta olemassa on lukuisia vääriinkäyttöjä, joita on mahdotonta luetella tai hahmottaa. Tätä tuotetta on pidettävä mahdollisuuksien mukaisesti henkilökohtaisena varusteena.

### HUOLTO

*Kangas- ja muoviosien puhdistus:* Pese käyttämällä vain makeaa vettä ja neutraalia saippuaa (lämpötila korkeintaan 30°C) ja anna kuivua luonnollisesti, kaukana suorista lämmönlähteistä. *Metalliosien puhdistus:* Huuhtelee makealla vedellä ja kuivaa. *Lämpötila:* Säilytä tätä tuotetta alle 80°C, ettei tuotteen suorituskyky ja turvallisuus vaarannu. *Kemikaalit:* Ota tuote pois käytöstä jos se on joutunut kosketuksiin kemikaalien, liuottimien tai polttoaineiden kanssa, jotka voivat muuttaa tuotteen ominaisuuksia.

### VARASTOINTI

Varastoi tuote pakkaamattomana viileässä ja kuivassa paikassa, kaukana valo- ja lämmönlähteistä, suuresta kosteudesta, terävistä reunoista tai esineistä, syövyttävistä aineista tai muista tuotetta vahingoittavista tai vaurioittavista tekijöistä.

### VASTUU

C.A.M.P. spa tai maahantuoja ei ota minkäänlaista vastuuta vahingoista, loukkaantumisista tai kuolemasta, jotka johtuvat CAMP Safety -tuotteen väärinkäytöstä tai muuttamisesta. Käyttäjän vastuulla on ymmärtää ja noudattaa jokaisen C.A.M.P. spa:n tai yrityksen kautta toimittamien tuotteiden oikeaa ja turvallista käyttöä, käyttää sitä vain sen käyttöohjeituksen mukaisesti ja soveltaa kaikkia turvamenettelyjä. Ennen varusteen käyttöönottoa, hahmota miten mahdollisen onnettomuuden syntymässä tarvittavat pelastustoimet voidaan suorittaa turvallisesti ja tehokkaasti. Olet henkilökohtaisesti vastuussa omista teoistasi ja päätöksistäsi: jos et kykene ottamaan tätä vastuuta, älä käytä tätä varustetta.

### 3 VUODEN TAKUU

Tällä tuotteella on 3 vuoden takuu. Takuu on voimassa ostopäivästä lähtien ja kattaa kaikki materiaali- ja valmistusviat. Takuuseen eivät kuulu: normaali kuluminen, varusteeseen tehdyt muutokset tai muokkaukset, virheellinen säilytys, hapatuminen, onnettomuuksista ja huolimattomuudesta johtuvat vauriot tai sellaisen käytön aiheuttamat vauriot, johon tuotetta ei ole tarkoitettu.

## TUOTEKOHTAISTA TIETOA

### KÄYTTÖOHJEET

#### Käyttöohjeitus

Tämä tuote on tarkoitettu korkealta putoamisen suojaamiseen ja siitä syntyvien riskien ennaltaehkäisemiseen teollisuus- ja rakennusalalla sekä pelastustoimenpiteissä ja yleisesti ottaen korkealla paikalla työskentelyyn.

Suoritettavien toimenpiteiden ja riskityypin mukaan on valittava sopiva valjasmalli ja -tyyppi, noudattamalla tässä käyttöohjeessa annettua opastusta.

#### Käyttö

Ihanteellista säätöä varten, valitse sopiva koko noudattamalla **taulukossa A** annettuja ohjeita. Käyttäjän on suoritettava lisäksi roikkumiskoe turvallisessa paikassa varmistaakseen, että valjaat istuvat hyvin, säädöt on tehty parhaalla mahdollisella tavalla ja että ne ovat riittävän mukavat odotettavissa olevaa käyttöä silmällä pitäen. Käytön aikana on oleellista tarkistaa säännöllisesti lukitus ja kaikkien osien säädöt. Työtilanteen vaarallisuudesta ja näin ollen käytettävän henkilösuojaimen (PPE) arvioimiseksi määritetään putoamiskerroin, joka lasketaan seuraavaa kaavaa käyttämällä: Putoamiskerroin = Putoamiskorkeus/Liitosköyden pituus. Jos putoamiskerroin on 0 ja näin ollen käyttäjä on ankkuripiteen alla liitosköysi kireällä tai jos putoamiskerroin on 1 mutta maksimaalinen liikkumisvara on 0,6 m, voit käyttää asemointiin kuuluvaa varustusta. Muissa tapauksissa kun putoamiskerroin on yksi tai yli, putoamissuojainten käyttö on pakollista (**kuva 1**).

Näiden varusteiden käyttö yhdessä muiden korkealta putoamiselta suojaavien suojainten kanssa tulee olla yhdenmukainen kyseisten määrättyyn käyttöön liittyvien ohjeiden ja voimassa olevien määräysten kanssa (**kuva 10**).

Oikeaa käyttöä ja varusteen kiinnittämistä varten luotettavaan ankkuripisteeseen tai alijärjestelmään kuten esimerkiksi nykyseivaimennin, kannatinköysi ja pidike sekä muut osat, katso **kuva 2-10**. Kiinnittäminen putoamissuojainjärjestelmään tai asemointi on suoritettava yksinomaan putoamissuojaimen tai asemoinnin kiinnityskohتين kautta, kuten on osoitettu **kuvissa 2-10**. Kiinnittäminen varustuslenkkeihin tai muihin valjaiden osiin on kielletty: kuolemanvaara! Ankkurointijärjestelmän kestävyys on oltava standardin EN 795 mukainen (>15 kN). Tarkasta säätösoljet, liittimien kiinnityspisteet ja kaikki säädöt ennen tuotteen käyttöä ja käytön aikana. Päämateriaali: polysteriä metalliosilla.

Seuraavassa annetaan kolme standardityyppiä: valjaissa voidaan soveltaa yhtä tai useampia seuraavista tyypeistä (**taulukko A**). Valtuutetut valjaintyyppihdistelmät (esim. lantiovyö + rintavyö), on kuvattu **taulukossa A**.

**EN 361: PUTOAMISSUOJAIN KOKOVALJAAT** Putoamissuojaimena käytettävät kokovartalovaljaat on tarkoitettu korkealta putoamisen suojaamiseen kun ne ovat putoamisen pysäyttävän järjestelmän osana. Käyttäjän alle jäävä turvaetäisyys tulee laskea, jotta vältytään siitä, että käyttäjä putoamistilanteessa iskeytyy rakenteeseen tai maahan. Putoamisen pysäyttävän järjestelmän kiinnittämiseen käytettävät pisteet sijaitsevat vain kehon rintaosassa ja ne on tunnistettu kirjaimella A (tai A/2+A/2).

**EN 813: LANTIOVYÖ** Lantiovaljaat on tarkoitettu käytettäväksi korkealta putoamisen suojaamiseen köyden varassa roikuttaessa, asemoinnissa työskentelyä varten tai kiinnityksessä erityisen lantiokiinnityksen kautta. CAMP Safety valjaiden suurin sallittu kuormitus (varusteet ja välineet mukaan luettuina) on osoitettu tuotteeseen kiinnityksessä merkinnässä. Pitäaikainen valjaiden varassa roikuminen voi aiheuttaa vahinkoja keholle ja johtaa kuolemaan. Käytön aikana on pidettävä säännöllisiä taukoja, jotta voidaan estää keholle syntyviä vahinkoja. Roikkumisessa käytettävä kiinnityspiste on yksinomaan lantiokiinnityspiste.

**EN 358: PYLVÄSVYÖ** Työntekijää tukevat valjaat on suunniteltu pitämään käyttäjä paikoillaan työpisteessä kireällä olevan henkilösuojaimen kautta niin, että voidaan estää työntekijän putoamista ja menemistä alueille, joissa putoaminen on mahdollista. Pylväsvyöden EN 358 suurin sallittu kuormitus (varusteet ja välineet mukaan luettuina) on 150 kg. Ankkuripisteen on oltava lantion korkeudella tai sen yläpuolella. Asemointia ja kiinnitystä varten tarkoitettujen kiinnityspisteiden on oltava lantiolla, sivussa tai takana. Molempia sivukiinnityspisteitä on käytettävä aina yhdessä. Työasemointiin liittyviä EN 358 mukaisia valjaita ja EN 813 mukaisia valjaita ei voi käyttää yksittäin putoamisen pysäyttävänä järjestelmänä. Pylväsvyöden EN 358 ei voi myöskään käyttää yksittäin, sillä olemassa on sen varaan roikkumaan jääminen tai liiallisen kireyden aiheuttama vaara. Järjestelmiin saatava olla näin tarpeen lisätä yhteiset (kuten esimerkiksi suojaverkot) tai henkilökohtaiset putoamisen pysäyttävät järjestelmät (EN 363 standardin mukaiset putoamisen pysäyttävät järjestelmät).

Työkäluapidikkeiden oikeaa käyttöä varten, jos ne kuuluvat varustukseen, katso **kuva 11**. Kiinnittäminen varustuslenkkeihin tai muihin valjaiden osiin on kielletty: kuolemanvaara! Lantiokiinnikkeen asennusta varten, jos se kuuluu varustukseen, katso **kuva 12**.

Roikkumisesta syntyvän syndrooman HelpStep art.2062 ennaltaehkäisemiseksi käytettävien tukien asentamiseksi, katso **kuva 13** (toimitetaan erikseen).

Roikkumismukavuuden lisäämiseksi tarkoitettua ylimääräisen istuimen käyttöä varten, katso **kuva 14**.

Varustaudu tarkoituksenmukaisella pelastussuunnitelmalla ja -välineillä ja kouluta työryhmät siten, että pelastustoimia voidaan toteuttaa nopeasti roikkumisesta syntymisen vaarojen minimoimiseksi.

### GT Turbo

GT Turbo on varustettu EN 12842/B Turbochest nousunvarmistimella art.2256 (**kuva 8-kuva 12**). Kulunut varmistin voidaan vaihtaa avaamalla ruuvisulkurengas ja sulkemalla se sitten sopivalla vääntömomentilla. Älä irrota ruuvisulkurengasta, älä kiinnitä siihen muita laitteita äläkä käytä sitä muihin tarkoituksiin.

### ANSI/ASSE käyttö

ANSI/ASSE Z359.11 käyttöön sertifioidut mallit (USA standardi) on annettu **taulukossa A** ja merkitty tuotetarraan.

Tässä käyttöohjeessa annettujen ohjeiden lisäksi on noudettava jokaisen ANSI valjaan liitteessä toimitetussa ohjelehtisessä annettuja ohjeita. Sekä käyttöohje että ohjelehtinen on toimitettava valjaiden loppukäyttäjälle.

### EAC käyttö

EAC käyttöön sertifioidut mallit (Venäjä-Valkovenäjä-Kazakstan-Armenia-Kirgisia) on annettu **taulukossa A** ja merkitty tuotetarraan.

### **TARKASTUS**

Sen lisäksi, että tuote tarkastetaan silmämääräisesti ennen jokaista käyttöä, käytön aikana ja sen jälkeen, se tulee tarkastuttaa asiantuntevan henkilön toimesta 12 kuukauden välein alkaen tuotteen ensimmäisestä käyttökerrasta. Tämä päivämäärä ja seuraava tarkastuskerran tulee merkitä ylös tuotteen lomakkeeseen. Säilytä asiakirjat tarkastusta varten ja viitteenä tuotteen koko käyttöajan ajan. Tarkista tuotteen merkintöjen lukuelopaisuus.

Jos tuotteessa esiintyy yksikään seuraavista vioista, tuote on poistettava käytöstä:

- nauhoissa esiintyy viiltoja ja/tai palamisen merkkejä
- tikkauksissa esiintyy viiltoja ja/tai palamisen merkkejä
- turvasoljissa esiintyy muodonmuutoksia ja/tai halkeamia

- syöpymistä, joka vaarantaa vakavasti metalliosien pintaa (ei poistu jos sitä hangataan hiekkapaperilla)
- nauha liukuu hankalasti soljessa
- solki kiinnittyy väärin
- sulkurengas voidaan vaihtaa samanmalliseen sulkurenkaaseen

Jos tuotteessa tai siihen kuuluvissa osissa näkyy jälkiä kulumisesta tai vaurioista, se on vaihdettava vaikka kyseessä olisi vain epäily. Jokainen turvajärjestelmään kuuluva osa voi vahingoittua putoamisen aikana ja on näin aina tutkittava ennen sen uudelleenkäyttöä.

Rajulle putoamiselle altistunut tuote on vaihdettava, sillä se voi olla vaurioitunut vaikkei näkyviä merkkejä vauriosta olisikaan.

### **KÄYTTÖIKÄ**

Käyttöikä on 10 vuotta tuotteen ensimmäisestä käyttökerrasta lähtien ja ottaen huomioon tuotteen varastointi, sitä ei ole mahdollista käyttää yli kaksitoista vuotta sen valmistusvuodesta lähtien (esimerkiksi jos kyseessä on valmistusvuosi 2018, käyttöikä loppuu vuoden 2030 lopussa). Osoitettu käyttöikä on voimassa jos ei esiinny syitä joiden seurauksena tuotteesta tulee käyttökelvoton. Tämän lisäksi on suoritettava määräaikaistarkastus vähintään 12 kuukauden välein tuotteen ensimmäisestä käyttökerrasta lähtien ja merkitä kyseiset tulokset tuotteen tarkastuslomakkeeseen. Seuraavat tekijät voivat vähentää tuotteen käyttöikää: rasittava käyttö, tuotteen osia koskevat vahingot, kemikaalit, korkeat lämpötilat, hankaumat, leikkaukset, voimakkaat iskut, käyttöä ja säilytystä koskevat virheet. Jos esiintyy epäilyksiä tuotteen tarjoamaan turvallisuuteen liittyen, ota yhteys C.A.M.P. spa:han tai maahantuojaan.

**KULJETUS** Suojaa tuotetta edellä luetelluilta vaaroilta.

### **X - MERKINTÄ**

1. Valmistajan nimi ja osoite
2. Vaatimustenmukaisuusmerkintä koskien eurooppa-asetusta 2016/425
3. Tuotteen valmistusta valvovan laitoksen numero
4. Viitestandardi ja julkaisuvuosi
5. Malli on ANSI sertifioitu (USA)
6. Malli on EAC sertifioitu (Venäjä-Valkovenäjä-Kazakstan-Armenia-Kirgisia)
7. Laitteen nimi
8. Tuotteen viitteet
9. Valmistuskuukausi ja -vuosi
10. Sarjanumero
11. Koko
12. Vyön koko
13. Noudata käyttöohjeita
14. Maksimaalinen käyttöpaino
15. Päämateriaali

**W1** - Tuotteen valmistusta valvova laitos

**W2** - Ilmoitettu laitos EU-tyyppihyväksyntää varten

### **J - TUOTTEEN TARKASTUSLOMAKE**

- |                   |   |                                       |
|-------------------|---|---------------------------------------|
| 1. Malli          | 2. Sarjanumero                                | 3. Valmistuskuukausi ja -vuosi        |
| 4. Ostopäivämäärä | 5. Ensimmäisen käyttökerran päivämäärä        | 6. Käyttäjä                           |
| 7. Huomautuksia   | 8. 12 kuukauden välein suoritettava tarkastus | 9. Pvm                                |
| 10. OK            | 11. Nimi/Allekirjoitus                        | 12. Seuraavan tarkastuksen päivämäärä |

### INFORMAÇÕES GERAIS

O grupo C.A.M.P. atende às necessidades das pessoas que trabalham em altura, com produtos leves e inovadores. São concebidos, testados e produzidos com um sistema de qualidade certificado, para lhes oferecer um produto confiável e seguro. As presentes instruções servem para lhes informar sobre o uso correto do produto, durante toda a sua vida útil: **é importante ler e conservar as presentes instruções.** Em caso de perda, as instruções podem ser baixadas através do site [www.camp.it](http://www.camp.it). A declaração de conformidade UE pode ser descarregada através deste sítio. O revendedor deve fornecer o manual de instruções no idioma do país onde o produto é vendido.

#### **USO**

Este equipamento deve ser utilizado apenas por pessoas treinadas e competentes, ou então sob a supervisão de pessoas treinadas e competentes. Com estas instruções, vocês não aprenderão as técnicas dos trabalhos em altura nem de qualquer outra atividade associada: antes de usar este equipamento, é necessário ter recebido uma formação apropriada sobre o mesmo. As escadas e todas as outras atividades para a qual este produto pode ser utilizado são potencialmente perigosas. Uma escolha ou uso incorreto, ou uma manutenção incorreta do produto pode causar danos, feridas graves e pode até levar à morte. O usuário deve ser medicamente apto capaz de verificar a própria segurança e de manter sob controle as situações de emergência. Para os sistemas antiqueda, é essencial para a segurança que o dispositivo ou o ponto de ancoragem esteja sempre posicionado de maneira correta e que o trabalho seja efetuado de maneira tal para reduzir ao mínimo o risco de quedas e a altura de queda. Verificar o espaço livre abaixo do usuário no local de trabalho e antes de qualquer uso, para que em caso de queda não ocorra a colisão com o solo, e para que não haja outros obstáculos no percurso de queda. O arnês antiqueda é o único dispositivo aceitável que pode ser usado em um sistema antiqueda.

Este produto deve ser utilizado apenas da maneira descrita a seguir e não deve ser modificado. Deve ser utilizado juntamente com outros produtos com características apropriadas e de acordo com as normativas europeias (EN), levando em consideração os limites de cada uma das peças do equipamento. Nestas instruções, serão apresentados alguns exemplos de uso inadequado, mas como há muitos outros exemplos de aplicações erradas, é impossível listar ou imaginar todos. Se possível, este produto deve ser considerado como pessoal.

#### **MANUTENÇÃO**

*Limpeza das partes de tecido e plástico:* lavar exclusivamente com água doce e sabão neutro (temperatura máxima 30°C) e deixar secar naturalmente, longe de fontes diretas de calor. *Limpeza das partes metálicas:* lavar com água doce e enxugar. *Temperatura:* manter este produto a uma temperatura inferior a 80°C, para não prejudicar o desempenho e a segurança do produto. *Agentes químicos:* retirar o produto em caso de contato com reagentes químicos, solventes ou carburantes, pois podem alterar as características do produto.

#### **CONSERVAÇÃO**

Guardar o produto sem a embalagem em um local fresco, seco, longe da luz e de fontes de calor, alta umidade, arestas ou objetos afiados, substâncias corrosivas e todas as demais possíveis causas de dano ou deterioração.

#### **RESPONSABILIDADE**

A sociedade C.A.M.P. spa, ou o distribuidor, eximem-se de qualquer responsabilidade por danos, feridas ou morte causados por uso inadequado ou por um produto CAMP Safety modificado. É de responsabilidade do usuário compreender e seguir as instruções para o uso correto e seguro de todos os produtos fornecidos por ou através da C.A.M.P. spa, além de utilizá-lo somente para as atividades para as quais foi fabricado e aplicar todos os procedimentos de segurança. Antes de utilizar o equipamento, analisar como um eventual salvamento, em caso de emergência, possa ser efetuado em segurança e de maneira eficiente. Vocês são responsáveis pelas próprias ações e decisões: caso não forem capazes de assumir os riscos, não utilizem este equipamento.

#### **GARANTIA 3 ANOS**

Este produto possui uma garantia de 3 anos, a contar da data de compra, contra qualquer defeito do material ou de fabricação. Não estão cobertos pela garantia: o desgaste normal, as alterações ou modificações, a má conservação, a corrosão, os danos provocados por acidentes e negligências, e os usos para os quais este produto não é destinado.

## INFORMAÇÕES ESPECÍFICAS

### **INSTRUÇÕES DE USO**

#### Campo de aplicação

Este produto é destinado à proteção e à prevenção dos riscos de queda de locais altos na indústria, construção civil, socorro e, mais em geral, para qualquer aplicação de trabalho em altura.

Dependendo da atividade realizada e da tipologia de risco, é necessário escolher o modelo e a tipologia de arnês mais adequado, seguindo as indicações contidas neste manual.

#### Uso

Para obter uma boa regulação, escolher o tamanho seguindo as indicações da **tab.A**. Para além disso, o utilizador deve efetuar uma prova de suspensão num lugar seguro, para se certificar de que o arnês seja do tamanho correto, possua uma regulação suficiente e seja suficientemente confortável para o uso previsto. Durante o uso é essencial verificar regularmente o fecho e a regulação de todos os elementos. Para avaliar a periculosidade de uma situação de trabalho e, então, os EPIs a serem utilizados, deve ser definido o Fator de Queda, que é calculado com a seguinte fórmula: Fator de queda = Altura da queda/Comprimento do cordão. Caso o fator de queda seja 0 e, então, o operador se encontrar abaixo do ponto de ancoragem e com o cordão sob tensão, ou em caso de fator de queda 1 mas com uma liberdade de movimento máxima de 0,6 m, é possível utilizar um equipamento para o posicionamento. Nos outros casos com fator de queda igual ou superior a 1, é obrigatório o uso de dispositivos antiqueda (**fig.1**).

O uso desses equipamentos, combinado com outros componentes do equipamento de proteção contra as quedas em altura, deve estar em conformidade com as presentes instruções de uso específicas e em conformidade com as normas EN em vigor (**fig.10**)

Para a utilização correta e para a conexão a um ponto de ancoragem confiável, a um subsistema, por exemplo um absorvedor de energia, um cordão e um conector e a outros componentes, consultar a **fig.2-10**. A conexão ao sistema antiqueda ou de posicionamento deve ser efetuada exclusivamente através dos pontos de engate antiqueda ou de posicionamento, como especificado nas **fig.2-10**. É proibida a conexão aos anéis porta-materiais ou a outros componentes do arnês: perigo de morte! O sistema de ancoragem deve possuir uma resistência em conformidade com a norma EN 795 (>15 kN). Verificar as fivelas, o fecho dos conectores e todas as regulações antes e durante o uso do produto. Material principal: poliéster, com componentes metálicos.

Em seguida, as três tipologias normativas: um arnês pode incorporar uma ou mais das seguintes tipologias (**tab.A**). As combinações de arnês autorizadas (p. ex..baixo + peitoral), são aquelas descritas na **tab.A**.

**EN 361: ARNÊS COMPLETO ANTIQUEDA** O arnês completo antiqueda é um dispositivo de retenção do corpo para a proteção contra as quedas em altura quando é associado a outros componentes de um sistema de parada das quedas. Deve ser calculado o espaço necessário abaixo do utilizador para evitar qualquer impacto com a estrutura ou com o terreno em caso de queda do alto. Os pontos de engate antiqueda são aqueles situados na parte peitoral do corpo e identificados com a letra A (ou A/2+A/2).

**EN 813: ARNÊS BAIXO** As amarrações baixas são destinadas a serem utilizadas para a prevenção das quedas nos sistemas de suspensão em acesso em corda, de posicionamento no trabalho ou de retenção, através do uso exclusivo do ponto de engate ventral. A carga máxima de utilização (apetrechamento e ferramentas incluídos) para as amarrações CAMP Safety está indicada na marca do produto. Suspensões prolongadas podem provocar danos ao corpo humano e podem levar à morte em caso de suspensão inerte do utilizador. Devem ser previstas pausas regulares da suspensão para evitar qualquer dano ao corpo humano. Os pontos de engate para a suspensão é exclusivamente aquele ventral.

**EN 358: CINTO DE POSICIONAMENTO NO TRABALHO E RETENÇÃO** O cinto de posicionamento no trabalho é um dispositivo de retenção do corpo destinado a sustentar uma pessoa, durante o seu trabalho, por meio de um dispositivo de proteção individual sob tensão, para evitar uma queda e impedir que uma pessoa alcance as zonas que apresentem um risco de queda do alto. A carga máxima de utilização (apetrechamento e ferramentas incluídos) para as cinturas de posicionamento EN 358 é 150 kg. O ponto de ancoragem deve se encontrar no nível da cintura ou acima dele. Os pontos de engate para o posicionamento e a retenção podem ser ventral, laterais e posterior. Os dois pontos laterais sempre deverão ser usados juntos. Os cintos de posicionamento EN 358 e os arnês EN 813 não podem ser utilizados sozinhos para a proteção contra as quedas do alto. As cinturas de posicionamento EN 358, além disso, não podem ser usadas sozinhas quando existir o perigo de suspensão total ou tensão excessiva. Pode ser, portanto, necessária a integração com alguns dispositivos de proteção contra as quedas do alto de tipo coletivo (por exemplo, redes de segurança) ou individuais (sistemas de parada das quedas, em conformidade com a norma EN 363).

Para o uso correto dos porta-materiais, se previstos, ver a **fig.11**. Não utilizar os porta-materiais para a conexão de equipamentos de proteção individual: perigo de morte!

Para a instalação de um bloqueador ventral, se previsto, ver a **fig.12**.

Para a aplicação de suportes para a prevenção da síndrome de suspensão inerte HelpStep art. 2062, ver a **fig.13** (fornecidos separadamente).

Para o uso de uma cadeirinha adicional para melhorar o conforto em suspensão, ver a **fig.14**.

Usar equipamentos de socorro adequados e providenciar uma formação adequada para as equipes de trabalho, para que possam socorrer rapidamente a vítima e, assim, minimizar os efeitos da suspensão inerte.

#### GT Turbo

O GT Turbo possui um bloqueador ventral EN 12842/B modelo Turbochest art. 2256 (**fig.8-fig.12**). É possível substituir um bloqueador desgastado através do elo rápido (fechar em seguida com o aperto adequado). Não remover o elo rápido, não engatar outros dispositivos no elo rápido, nem o utilize para outras finalidades.

#### Uso ANSI/ASSE

Os modelos certificados para o uso ANSI/ASSE Z359.11 (norma USA) estão indicados na **tab.A** e marcados na etiqueta do produto.

Para além das outras indicações deste manual, é necessário seguir as instruções contidas na folha ilustrativa anexada a cada arnês ANSI. O manual e a folha ilustrativa serão fornecidos ao utilizador final do arnês.

#### Uso EAC

Os modelos certificados para o uso EAC (norma Rússia-Bielorrússia-Cazaquistão-Arménia-Quirguistão) estão indicados na **tab.A** e marcados na etiqueta do produto.

## REVISÃO

Além da verificação visual efetuada antes, durante e após cada uso, este produto deve ser examinado por uma pessoa competente, a cada 12 meses, a contar do primeiro uso do produto. O registro desta data e das verificações sucessivas deve ser efetuado na ficha da vida útil do produto: conservar a documentação para as verificações e consultas durante a vida útil do produto. Verificar a legibilidade das marcações do produto.

Em caso de um dos seguintes defeitos, o produto não deve mais ser utilizado:

- presença de cortes e/ou partes queimadas nas fitas de sustentação
- presença de cortes e/ou partes queimadas nas costuras de sustentação
- presença de deformações e/ou de fissuras nas fivelas de segurança
- corrosão que altera gravemente o estado superficial dos elementos metálicos (não desaparece após um leve esfregamento com papel abrasivo)

- dificuldade de deslizamento da fita na fivela
- fechamento errado das fivelas
- é possível substituir o conector por um do mesmo modelo

Caso o produto ou um dos seus componentes apresente sinais de desgaste ou defeitos, o mesmo deve ser substituído, até mesmo em caso de dúvidas. Cada elemento que faz parte do sistema de segurança pode ser danificado durante uma queda e, então, deve ser sempre examinado antes de ser reutilizado.

Cada produto envolvido em uma queda grave deve ser substituído, pois pode ser sofrido danos estruturais não visíveis a olho nu.

#### **VITA ÚTIL**

A vida útil é de 10 anos, a contar do primeiro uso do produto e levando em consideração o armazenamento. Em todo caso, não pode ir além do décimo segundo ano a contar da data de fabricação (p. ex. ano de fabricação 2018, vida útil até o final de 2030). A vida útil do produto deve ser entendida como sem causas que o coloquem fora de uso, desde que sejam efetuadas as verificações periódicas pelo menos uma vez a cada 12 meses, a contar do primeiro uso do produto, e que sejam registrados os resultados na ficha de vida útil do produto. Porém, os seguintes fatores podem reduzir a vida do produto: uso intenso, danos a componentes do produto, contatos com substâncias químicas, temperaturas elevadas, abrasões, cortes, colisões violentas, erros durante o uso e na conservação. Caso houver dúvidas de que o produto não ofereça mais a segurança necessário, contatar a sociedade C.A.M.P. spa ou o distribuidor.

**TRANSPORTE** Proteger o produto contra os riscos relacionados acima.

#### **X - MARCAÇÃO**

1. Nome e endereço do fabricante
2. Marcação de conformidade com o regulamento europeu (UE) 2016/425
3. N° do órgão que verifica a fabricação do produto
4. Norma de referência e ano de publicação
5. O Modelo possui certificação ANSI (USA)
6. O Modelo possui certificação EAC (norma Rússia-Bielorrússia-Cazaquistão-Arménia-Quirguistão)
7. Nome de dispositivo
8. Referência do produto
9. Mês e ano de fabricação
10. Número de série
11. Tamanho
12. Tamanho cintura
13. Ler as instruções de uso
14. Peso máximo de utilização
15. Material principal

**W1** - Órgão que verifica a fabricação do produto:

**W2** - Entidade reconhecida que intervém para a verificação UE do tipo:

#### **J - FICHADA VITA ÚTIL**

- |                   |                                |                                 |
|-------------------|--------------------------------|---------------------------------|
| 1. Modelo         | 2. Número de série             | 3. Mês e ano de fabricação      |
| 4. Data de compra | 5. Data do primeiro uso        | 6. Usuário                      |
| 7. Notas          | 8. Verificação a cada 12 meses | 9. Data                         |
| 10. OK            | 11. Nome/Assinatura            | 12. Data da próxima verificação |

**SPLOŠNE INFORMACIJE**

Koncern C.A.M.P. s svojimi lahкими in inovativnimi izdelki odgovarja na potrebe delavcev na višini. Izdelke načrtujemo, testiramo in proizvajamo v skladu s certificiranim sistemom kontrole kakovosti, ker vam želimo zagotovljati njihov o zanesljivost in varnost. Ta navodila so namenjena vašemu seznanjanju o uporabi izdelka prek njegove celotne življenjske dobe. **Zato ta navodila preberite in shranite.** Če jih izgubite, jih lahko snamete s spletnega mesta [www.camp.it](http://www.camp.it). Izjavo EU o skladnosti je mogoče prenesti s te spletne strani. Preprodajalec je dolžan izročiti navodila za uporabo v jeziku države, v kateri se izdelek prodaja.

**UPORABA**

To opremo smejo uporabljati le izurjene in usposobljene osebe ali osebe pod nadzorom izurjenih in usposobljenih oseb. Iz teh navodil se ne boste naučili tehnik dela na višini niti katere koli druge povezane dejavnosti. Preden uporabite to opremo, morate biti že ustrezno usposobljeni. Plezanje in druge dejavnosti, pri katerih je ta izdelek mogoče uporabiti, so potencialno nevarne dejavnosti. Nepravilna izbira ali uporaba ali nepravilno vzdrževanje tega izdelka lahko povzročijo poškodbe, hude rane ali smrt. Uporabnik mora biti zdravstveno sposoben ter sposoben skrbeti za svojo varnost in ukrepati v nevarnih situacijah. Pri sistemih varovanja pred padci je bistvenega pomena za varnost, da sta naprava ali sidrišče pravilno nameščena in da se delo opravlja na način, ki čimbolj zmanjša nevarnost padcev in višino morebitnega padca. Pred vsako uporabo preverite, da je pod uporabnikom na delovnem mestu prostor brez ovir (čistina), tako da v primeru padca ne pride do trčenja s tlemi, in da ni drugih ovir na liniji padca. Pas za zaščito pred padci je edina sprejemljiva oprema za pritrnitev telesa, ki sme biti uporabljena kot del sistema za zaščito pred padci.

Izdelek se sme uporabljati le na način, ki je opisan v nadaljevanju. Izdelka se ne sme predelati. Za uporabo skupaj z drugimi izdelki velja, da morajo ti imeti ustrezne lastnosti in biti v skladu z evropskimi normativi (EN), pri čemer je treba upoštevati omejitve za vse posamezne kos opreme. V teh navodilih so navedeni le nekateri primeri nepravilne uporabe. Primerov napačne uporabe pa je mnogo več in vseh ni mogoče navesti niti si jih predstavljati. Če je mogoče, naj ta izdelek pripada eni sami osebi.

**VZDRŽEVANJE**

*Čiščenje tekstilnih in plastičnih delov:* Operite izključno z mehko vodo in nevtralnimi milom (s temperaturo največ 30°C). Osušite naravno, ne izpostavljajte neposrednim virom toplote. *Čiščenje kovinskih delov:* Operite z mehko vodo in osušite. *Temperatura:* Izdelka ne izpostavljajte temperaturi nad 80°C. To bi lahko ogrozilo njegovo učinkovitost in varnost njegove uporabe. *Kemična sredstva:* Izdelek zavrzite, če pride v stik s kemičnimi reagenti, topili in gorivi, ki bi lahko spremenili njegove lastnosti.

**HRAMBA**

Izdelek brez embalaže hranite v svežem in suhem prostoru, daleč od svetlobe in virov toplote, visoke stopnje vlažnosti, daleč od robov ali ostrih predmetov, korozivnih snovi in vseh drugih možnih povzročiteljev poškodb.

**ODGOVORNOST**

Podjetje C.A.M.P. spa oziroma distributer ne bosta priznala odgovornosti za poškodbe, rane ali smrt zaradi nepravilne uporabe izdelka ali zaradi predelave izdelka. Uporabnikova odgovornost je: da razume in upošteva navodila za pravilno in varno uporabo vsakega izdelka, ki je bil dobavljen od podjetja C.A.M.P. spa ali prek njega; da ga uporablja zgolj za dejavnosti, za katere je bil izdelan; in da izvaja vse varnostne postopke. Pred uporabo opreme premislite, kako bi v primeru nevarnosti izpeljali varno in učinkovito reševanje. Osebo ste odgovorni za svoja dejanja in odločitve: ne uporabljajte te opreme, če niste sposobni sprejeti s tem povezanih nevarnosti.

**GARANCIJA: 3 LETA**

Ta izdelek ima 3 letno garancijo od datuma nakupa, ki velja za vse napake materiala ali izdelave. H garanciji ne spadajo: običajna obraba, modifikacije in predelave, malomarna hramba, korozija, poškodbe zaradi nezgod in malomarnosti ter načini uporabe, za katere ta izdelek ni namenjen.

## SPECIFIČNE INFORMACIJE

### NAVODILAZA UPORABO

#### Področja uporabe

Ta izdelek je namenjen zaščiti in preprečevanju padcev z višine v industrijskih panogah, gradbeništvu, pri reševanjih in na splošno pri kakršnemkoli delu na višini.

V odvisnosti od izvajane dejavnosti in od stopnje tveganja je treba izbrati najprimernejši model in vrsto varovalnega pasu, v skladu z navodili v tem priročniku.

#### Uporaba

Za optimalno namestitvev izberite ustrezno velikost v skladu z navodili v **tab.A**. Poleg tega mora uporabnik pasu na varnem mestu opraviti preizkus visenja in se prepričati, da je pas prave velikosti, da ga je mogoče dovolj dobro naravnati in da je dovolj udoben za načrtovano uporabo. Pomembno je, da med uporabo redno preverjate zapiranje in nastavitev vseh elementov. Za ocenjevanje nevarnosti neke delovne situacije in izbiro ustrezne osebne varovalne opreme se uporabljata faktor padca, ki se izračuna z naslednjo formulo: Faktor Padca = višina padca/dolžina vrvi. Pozicijsko opremo je mogoče uporabljati v primeru, da je faktor padca 0, kar pomeni, da se delavec nahaja pod sidriščem z napeto vrvjo, in v primeru, da je faktor padca 1, a z maksimalno svobodo gibanja 0,6 m. V drugih primerih, ko je faktor padca enak ali večji od 1, je obvezno uporabljati opremo za zaščito pred padci (**sl.1**).

Uporaba te opreme v kombinaciji z drugimi komponentami opreme za varovanje pred padci z višine mora potekati v skladu tako s temi specifičnimi navodili za uporabo kot z veljavnimi standardi (**sl.10**).

Glede pravilne uporabe ter glede pripenjanja na varno sidrišče in na določen podsistem (na primer na blažilnik sunka, na vrv, na konektor) oziroma na druge komponente, glej **sl.2-10**. Povezavo s sistemom za varovanje pred padci ali za pozicioniranje je treba izvesti izključno na pripenjalnih elementih varovanja pred padci oziroma pozicioniranja, tako kot prikazujejo **sl.2-10**; prepovedano je pripenjanje na obroč za nošenje predmetov ali na druge dele pasu: smrtno nevarno! Sidrišče mora imeti nosilnost v skladu s standardom EN 795 (>15 kN). Pred in med uporabo izdelka pregledajte zaponke, zapiranje konektorjev in vse regulacije. Glavni material: poliester s kovinskimi komponentami.

Spodaj so navedene tri tipologije uporabe glede na standarde: določeni varovalni pas se lahko uporablja v skladu z eno ali več tipologijami (**tab.A**). Dovoljene so samo tiste kombinacije pasov (npr. nizki pas + prsni pas), ki so opisane v **tab.A**.

**EN 361: KOMPLETNI PAS ZA VAROVANJE PRED PADCI** Kompletni pas za varovanje pred padci je oprema za zadržanje telesa, ki v kombinaciji z drugimi komponentami sistema zaustavitev padcev varuje pred padci z višine. Izračunati je treba višino cistine (prostora brez ovir) pod uporabnikom, ki je v primeru padca potrebna za preprečitev vsakršnega trčenja s strukturo ali tlemi. Pripenjalna mesta za varovanje pred padci se nahajajo izključno na prsnem delu telesa in so označena s črko A (ali A/2+A/2).

**EN 813: NIZKI PAS** Nizki pasovi so namenjeni varovanju pred padci z višine v okviru sistemov zaustavitve padcev preko vrvi, pasu za namestitvev pri delu, pozicijskih trakov s pripenjalnim mestom, ki se nahajajo izključno na trebuhu. Največja obremenitev uporabe (opreme in priloženih orodij) pasov CAMP Safety je navedena na oznaki izdelka. Dolgotrajno visenje lahko povzroči poškodbe človeškega telesa in lahko v primeru negibnega visenja vodi v smrt. Načrtovati je treba redne odmore med visenjem, da se prepreči kakršna koli poškodba človeškega telesa. Pripenjalno mesto za visenje je izključno na trebušnem delu telesa.

**EN 358: PASOVI ZA NAMESTITVEV PRI DELU, POZICIJSKI TRAKOVI** Pozicijski delovni pas je oprema za zadržanje telesa, namenjena zadržanju ene osebe pri njenem delu, s pomočjo osebne varovalne opreme v stanju napetosti, tako da se prepreči padec in oseba ne more doseči območij, na katerih obstaja nevarnost padca z višine. Največja obremenitev uporabe (opreme in priloženih orodij) pozicijskih pasov EN 358 je 150 kg. Sidrišče se mora nahajati na višini pasu ali nad njim. Pripenjalna mesta za pozicioniranje in zadržanje so lahko na trebušnem delu, bočno ali zadaj. Bočni pripenjalni mesti je treba vselej uporabljati skupaj.

Pozicijskih pasov EN 358 in varovalnih pasov EN 813 ni mogoče uporabljati samih za varovanje pred padci z višine.

Poleg tega se pozicijskih pasov EN 358 ne sme uporabljati samih, kadar obstaja nevarnost kompletnega visenja ali prevelike napetosti. Lahko se torej izkaže, da ga je treba dopolniti z opremo za varovanje pred padci z višine kolektivnega tipa (na primer z varovalnimi mrežami) ali individualnega tipa (s sistemi za zaustavitve padca v skladu s standardom EN 363).

Za pravilno uporabo opreme za nošenje materiala - kjer je predvidena - glej **sl.11**. Ne uporabljajte obročev za nošenje predmetov za pripenjanje osebne zaščitne opreme: smrtno nevarno! Za namestitve trebušne blokade - kjer je predvidena - glej **sl.12**.

Za vstavitev stremen HelpStep - art. 2062 - za preprečevanje sindroma negibnega visenja glej **sl.13** (dobavljene ločeno).

Za uporabo dodatnega sedeža za boljše udobje pri visenju glej **sl.14**.

Priskrbite si ustrezno opremo za reševanje in poskrbite za primerno usposabljanje delovnih skupin, tako da bodo lahko v primeru padca hitro pomagale ponesrečencu in omejile posledice negibnega visenja.

#### GT Turbo

GT Turbo je opremljen s prsno prižemo, model Turbochest art. 2256, ki ustreza standardu EN 12842/B, (**sl.8-sl.12**). Uporabljeno prsno prižemo je mogoče zamenjati prek usmerjevalne sponke (ki jo nato privijete z ustrežno matico). Usmerjevalne sponke ne smete odstraniti, nanjo pritrjevati drugih pripomočkov ali jo uporabljati v druge namene.

#### Uporaba v skladu z ANSI/ASSE

Modeli, ki so certificirani za uporabo v skladu z ANSI/ASSE Z359.11 (standardi ZDA), so navedeni v **tab.A** in ustrezno označeni na etiketi izdelka.

Poleg ostalih navodil iz tega priročnika je treba upoštevati tudi navodila za uporabo, ki so poleg knjižice dodatno priložena vsakemu pasu ANSI. Končni uporabnik pasu prejme tako knjižico kot navodila za uporabo pasu.

#### Uporaba v skladu z EAC

Modeli, ki so certificirani za uporabo v skladu z EAC (standardi v Rusiji, Belorusiji, Kazahstanu, Armeniji in Kirgizistan), so navedeni v **tab.A** in ustrezno označeni na etiketi izdelka.

### **PREGLED**

Poleg običajnih vizualnih pregledov pred, med in po uporabi mora ta izdelek od datuma njegove prve uporabe na vsakih 12 mesecev pregledati kompetentna oseba. Datum prve uporabe in vseh nadaljnjih pregledov mora biti zabeležen na kontrolnem listu izdelka: to dokumentacijo hranite vso življenjsko dobo proizvoda za možnost kontrole in sklicevanja. Preveriti je treba čitljivost oznak izdelka.

Če je ugotovljena katera izmed naslednjih pomanjkljivosti, izdelka ne smete več uporabljati:

- prisotnost zarez in/ali ožganin na nosilnih trakovih
- prisotnost zarez in/ali ožganin na nosilnih šivih
- prisotnost deformacij in/ali razpok na varnostnih zaponkah
- korozija, ki resno poškoduje površinsko plast kovinskih elementov (ne izgine po lahnem drgnjenju s steklenim papirjem)
- drsenje traku skozi zaponko je ovirano
- napačno zapiranje zaponk
- konektor je mogoče nadomestiti z drugim istega modela

Če se na izdelku ali na kakšnem izmed njegovih delov vidijo znaki obrabe ali pomanjkljivosti, jih je treba zamenjati, tudi če gre zgolj za sum. Pri padcu se lahko vsak element, ki je del varnostnega mehanizma, poškoduje. Zato ga je treba vselej pregledati pred ponovno uporabo. Vsak izdelek, ki je utrpel hud padec, je treba zamenjati, ker obstaja možnost strukturnih poškodb, ki niso vidne s prostim očesom.

### **ŽIVLJENJSKA DOBA**

Življenjska doba izdelka je 10 let od datuma njegove prve uporabe in - upoštevaajoč čas uskladiščenja - je ni mogoče podaljšati dlje od preteka 12 let od izdelave. (Če je npr. leto izdelave 2018, je življenjska doba do konca leta 2030) Navedena življenjska doba velja, če ni prišlo do vzrokov za njegovo neustreznost in pod pogojem, da se od datuma prve uporabe vsaj enkrat na vsakih 12 mesecev opravi pregled in se rezultati pregleda zabeležijo na kontrolnem listu izdelka. Naslednji dejavniki pa lahko dobo uporabnosti proizvoda skrajšajo: intenzivna uporaba, poškodbe sestavnih delov proizvoda, stik s kemičnimi sredstvi, visoke temperature, odrgnine, urednine, močni udarci, neupoštevanje navodil o uporabi in hrambi. Če sumite, da proizvod ne zagotavlja več potrebne varnosti, se posvetujte s podjetjem C.A.M.P. spa ali distributerjem.

**TRANSPORT** Izdelek zavarujte pred zgoraj navedenimi nevarnostmi.

#### X - OZNAKA

1. Ime in naslov proizvajalca
2. Znak skladnosti z evropsko uredbo (EU) 2016/425
3. Številka ustanove, ki nadzoruje izdelavo tega izdelka
4. Ustrežajoči standard in leto njegove objave
5. Model je certificiran po standardu ANSI (USA)
6. Model je certificiran po standardu EAC (standard, ki velja v Rusiji, Belorusiji, Kazahstanu, Armeniji in Kirgizistan)
7. Ime opreme
8. Referenčna številka izdelka
9. Mesec in leto izdelave
10. Serijska številka
11. Velikost
12. Velikost pasu
13. Preberite priročnik z navodili
14. Maksimalna dopustna obremenitev
15. Glavni material

**W1** - Ustanova, ki nadzoruje izdelavo tega izdelka:

**W2** - Pooblaščen ustanova za EU-pregled tipa:

#### J - KONTROLNI LIST

- |                 |                                 |                                |
|-----------------|---------------------------------|--------------------------------|
| 1. Model        | 2. Serijska številka            | 3. Mesec in leto izdelave      |
| 4. Datum nakupa | 5. Datum prve uporabe           | 6. Uporabnik                   |
| 7. Opombe       | 8. Pregled na vsakih 12 mesecev | 9. Datum                       |
| 10. OK          | 11. Ime/podpis                  | 12. Datum naslednjega pregleda |

### ROMÂNĂ

#### INFORMAȚII GENERALE

Grupul C.A.M.P. răspunde la nevoile lucrătorilor la înălțime cu produse ușoare și inovatoare. Acestea sunt proiectate, testate și fabricate în cadrul unui sistem de calitate certificat, pentru a oferi un produs fiabil și sigur. Aceste instrucțiuni au scopul să vă informeze cu privire la utilizarea corectă a produsului de-a lungul duratei sale de viață: **citiți, înțelegeți și păstrați aceste instrucțiuni**. În caz de pierdere, instrucțiunile pot fi descărcate de pe [www.camp.it](http://www.camp.it). Declarația de conformitate UE poate fi descărcată de pe acest site. Vânzătorul trebuie să furnizeze manualul de instrucțiuni în limba țării în care este vândut produsul.

#### UTILIZAREA

Acest echipament trebuie să fie folosit numai de către persoane instruite și competente sau sub supravegherea persoanelor instruite și competente. Cu aceste instrucțiuni nu veți învăța tehnici de lucru la înălțime sau de orice altă activitate asociată: aceste tehnici trebuie să le învățați înainte de a utiliza echipamentul, printr-o instruire adecvată. Escaladarea și orice altă activitate pentru care puteți folosi acest produs sunt potențial periculoase. Alegerea, utilizarea sau întreținerea greșită a produsului poate provoca daune, răni grave sau moartea. Utilizatorul, trebuie să fie apt din punct de vedere medical și în măsură să controleze siguranța sa și să gestioneze situațiile de urgență. În cazul sistemelor de oprire a căderii, este esențial pentru siguranță ca dispozitivul sau punctul de ancorare să fie întotdeauna poziționat corect și ca lucrul să se desfășoare astfel încât să se reducă la minim riscul de căderi și înălțimea de cădere. Verificați spațiul liber de sub utilizator la locul de muncă înainte de fiecare utilizare pentru a preveni, în caz de cădere, lovirea de pământ sau de un obstacol prezent pe traiectoria de cădere. Centură complexă este singurul dispozitiv de prindere a corpului acceptabil, care poate fi utilizat într-un sistem de oprire a căderii.

Produsul trebuie să fie utilizat numai în conformitate cu cele descrise în continuare și nu trebuie să fie modificat. Trebuie să fie folosit împreună cu alte articole care au caracteristici adecvate și conforme cu standardele europene (EN), ținând cont de limitele fiecărei componente a echipamentului. Aceste instrucțiuni conțin câteva exemple de utilizare improprie, dar există multe alte exemple de utilizări greșite care sunt imposibile de descris sau de imaginat. Dacă este posibil, acest produs trebuie să fie considerat ca obiect personal.

#### **ÎNȚEȚINEREA**

*Curățarea părților textile sau din plastic:* a se spăla numai cu apă dulce și săpun neutru (temperatura maximă este de 30°C) și a se lăsa să se usuce în mod natural, departe de sursele directe de căldură. *Curățarea părților metalice:* a se spăla cu apă dulce și a se usca. *Temperatura:* mențineți acest produs la o temperatură mai mică de 80°C pentru a nu prejudicia performanțele și siguranța produsului. *Agenți chimici:* a se arunca produsul în cazul în care a intrat în contact cu reactivi chimici, solvenți sau carburanți care ar putea să altereze caracteristicile produsului.

#### **PĂSTRAREA**

Păstrați produsul dezambalat într-un loc răcoros, uscat, departe de lumină, de sursele de căldură, umiditate, margini sau obiecte ascuțite, substanțe corozive și orice altă sursă de daune.

#### **RESPONSABILITATEA**

Societatea C.A.M.P. S.p.A. sau distribuitorul nu vor accepta nicio responsabilitate pentru daune, răni sau decese cauzate de o utilizare improprie sau de un produs CAMP Safety modificat. Este responsabilitatea utilizatorului să înțeleagă și să respecte instrucțiunile pentru o utilizare corectă și sigură a fiecărui produs furnizat de sau prin intermediul firmei C.A.M.P. S.p.A., să utilizeze produsul numai pentru activitățile pentru care a fost destinat și să aplice toate procedurile de siguranță. Înainte de a utiliza echipamentul, va trebui să aveți în vedere cum ar putea fi efectuată în siguranță și în mod eficient o salvare în caz de urgență. Răspundeți personal de acțiunile și de deciziile dumneavoastră: dacă nu sunteți în măsură să vă asumați riscurile care decurg, nu utilizați acest echipament.

#### **GARANȚIE DE 3 ANI**

Acest produs are o garanție de 3 ani de la data achiziției, împotriva oricărui defect de material sau de fabricație. Nu sunt acoperite de garanție: uzura normală, modificările sau schimbările, păstrarea necorespunzătoare, coroziunea, daunele datorate accidentelor sau neglijenței, utilizările pentru care acest produs nu a fost destinat.

### **INFORMAȚII SPECIFICE**

#### **INSTRUCȚIUNI DE UTILIZARE**

##### Domeniul de aplicare

Acest produs este destinat protecției și prevenirii riscurilor de cădere de la înălțime în domeniul industrial, al construcțiilor, pentru ajutor de urgență și, în general, pentru orice lucrări desfășurate la înălțime.

Se recomandă să alegeți modelul și tipul cel mai potrivit de centură, în funcție de activitatea desfășurată și de tipul riscului, conform indicațiilor din acest manual.

## Utilizarea

Pentru a obține o reglare optimă, alegeți mărimea urmând indicațiile din **tab.A**. De asemenea, utilizatorul trebuie să efectueze o probă de suspendare într-un loc sigur, pentru a se asigura că centura este de mărimea corectă, că are o reglare corespunzătoare și că este suficient de comod pentru utilizarea prevăzută. În timpul utilizării este esențial să verificați periodic închiderea și reglarea tuturor elementelor. Pentru a evalua pericolozitatea unei situații de lucru și a alege EIP de utilizat, trebuie determinat factorul de cădere care se calculează după următoarea formulă: factorul de cădere = înălțimea de cădere/lungimea corzii. În cazul în care factorul de cădere este 0 și prin urmare operatorul se află sub punctul de ancorare cu coarda întinsă sau în cazul în care factorul de cădere este 1 cu o libertate de mișcare de cel mult 6 m, se poate utiliza un echipament de poziționare. În celelalte cazuri, când factorul de cădere este mai mare sau egal cu 1 se va folosi obligatoriu un dispozitiv anticădere (**fig.1**).

Utilizarea acestor mijloace în combinație cu alte componente ale echipamentului de protecție împotriva căderii de la înălțime trebuie să fie conformă cu prezentele instrucțiuni de utilizare specifice și cu standardele în vigoare (**fig.10**). Pentru utilizarea corectă și pentru legarea la un punct de ancorare sigur, la un subsistem, de exemplu un absorbitor de energie, o coardă și o piesă de legătură, și la alte componente, a se vedea **fig.2-10**. Cuplarea la sistemul anticădere sau de poziționare se va face numai prin punctele de prindere anticădere sau de poziționare, după cum se arată în **fig.2-10**; este interzisă cuplarea la inelele portscule sau la alte componente ale centurii: pericol de moarte! Sistemul de ancorare trebuie să aibă o rezistență conformă cu standardul EN 795 (>15 kN). Verificați cataramele, închiderea pieselor de legătură și toate reglările înainte și în timpul folosirii produsului. Materiale principale: poliester, cu componente metalice.

În continuare sunt prezentate trei tipuri de centuri prevăzute de standarde: o centură poate cuprinde una sau mai multe din aceste tipuri (**tab.A**). Combinațiile de centuri autorizate (de exemplu, centură scaun + vestă) sunt numai cele descrise în **tab.A**.

**EN 361: CENTURI COMPLEXE DE PROTECȚIE ÎMPOTRIVA CĂDERILOR.** Centura complexă de protecție împotriva căderilor este un dispozitiv de reținere a corpului pentru protecția împotriva căderilor de la înălțime când este asociat cu alte componente ale unui sistem de oprire a căderilor. Trebuie calculat spațiul liber de sub utilizator, necesar pentru a preveni izbirea de obstacole sau pământ în cazul căderii de la înălțime. Punctele de prindere anticădere sunt cele situate pe piept și identificate cu litera A (sau A/2+A/2).

**EN 813: CENTURĂ SCAUN.** Centurile de scaun sunt destinate utilizării în scopul prevenirii căderilor de la înălțime în cadrul sistemelor de suspendare cu prindere pe coardă, de poziționare în timpul lucrului sau de reținere, prin utilizarea exclusivă a punctului de prindere ventral. Sarcina maximă de utilizare (inclusiv echipament și scule) pentru centurile CAMP Safety este indicată pe marcajul produsului. Suspendările prelunghite pot cauza daune grave corpului uman, iar suspendările prelunghite inerte pot duce la decesul utilizatorului. Trebuie prevăzute pauze regulate în suspendare, astfel încât să se evite orice daună pentru corpul uman. Punctul de prindere pentru suspendare este exclusiv cel ventral.

**EN 358: CENTURI DE POZIȚIONARE ÎN TIMPUL LUCRULUI ȘI DE REȚINERE.** Centura de poziționare în timpul lucrului este un mijloc de reținere al corpului, pe durata lucrărilor, prin intermediul unui dispozitiv de protecție individuală tensionat, destinat să evite căderea și să împiedice persoana să ajungă în zonele cu risc de cădere de la înălțime. Sarcina maximă de utilizare (inclusiv echipament și scule) pentru centurile de poziționare EN 358 este de 150 kg. Punctul de ancorare trebuie să fie la nivelul taliei sau deasupra acesteia. Punctele de prindere și reținere pentru poziționare pot fi ventrale, laterale sau posterioare. Cele două puncte laterale trebuie folosite întotdeauna împreună. Centurile de poziționare EN 358 și centurile EN 813 nu pot fi utilizate singure pentru protecția împotriva căderilor de la înălțime. De asemenea, centurile de poziționare EN 358 nu pot fi utilizate singure atunci când există pericolul de suspendare totală sau de tensiune excesivă. Prin urmare, este necesară integrarea cu echipamente de protecție colectivă împotriva căderilor de la înălțime (de exemplu, plase de siguranță) sau individuală (sisteme de oprire a căderii conform standardului EN 363).

Pentru utilizarea corectă a inelelor portscule, dacă sunt prevăzute, a se vedea **fig.11**. Nu utilizați inelele portscule pentru conexiunea dispozitivelor de protecție individuală: pericol de moarte!

Pentru instalarea unui blocator ventral, dacă este prevăzut, a se vedea **fig.12**.

Pentru montarea chingilor de prevenire a traumelor de suspendare inertă HelpStep art.2062, a se vedea **fig.13** (se livrează separat).

Pentru utilizarea unui scaun suplimentar pentru mărirea confortului în timpul suspendării, a se vedea **fig.14**.

Dotăți-vă cu echipamente adecvate pentru salvare și asigurați o pregătire corespunzătoare a echipelor de lucru, astfel încât să poată ajuta rapid persoana accidentată pentru a minimiza efectele suspendării inerte.

#### GT Turbo

GT Turbo este echipată cu un blocator ventral EN 12842/B model Turbochest art.2256 (**fig.8-fig.12**).

Este posibilă înlocuirea sistemului de blocare toxic cu o za rapidă (apoi strângeți foarte bine filetul). Nu eliminați zaura rapidă, nu agățați alte dispozitive de aceasta, n-o folosiți în alte scopuri.

#### Utilizare ANSI/ASSE

Modelele certificate pentru utilizare în conformitate cu ANSI/ASSE Z359.11 (standard SUA) sunt indicate în **tab.A** și sunt marcate pe eticheta produsului.

În plus față de celelalte indicații din acest manual, trebuie să urmați instrucțiunile din prospectul care însoțește fiecare centura de tip ham ANSI, în plus față de acest manual. Atât broșura, cât și prospectul trebuie furnizate utilizatorului final al centurii.

#### Utilizare EAC

Modelele certificate pentru utilizare în conformitate cu EAC (standard în vigoare în Rusia, Belarus, Kazahstan, Armenia, Kârgâzstan) sunt indicate în **tab.A** și sunt marcate pe eticheta produsului.

### **VERIFICĂRI**

Verificați vizual produsul înainte, în timpul și după fiecare utilizare; în afară de aceasta, produsul trebuie să fie examinat de o persoană competentă o dată la 12 luni, cu începere de la data primei utilizări; înregistrați această dată, precum și următoarele verificări pe fișa produsului: păstrați documentația pentru verificări și pentru consultări pe toată durata de viață a produsului. Verificați dacă marcajul produsului este lizibil.

În cazul în care apare unul dintre următoarele defecte, produsul trebuie să fie scos din uz:

- prezență de tăieturi și/sau arsuri pe chingile portante
- prezență de tăieturi și/sau arsuri pe cusăturile portante
- prezența de deformații și/sau fisuri pe cataramele de siguranță
- coroziune care afectează grav suprafața elementelor metalice (nu dispar după o ușoară frecare cu șmirghel)
- alunecare dificilă pe o chingie în cataramă
- închidere incorectă a cataramei
- piesa de legătură poate fi înlocuită cu una de același model

Dacă articolul sau unul din componentele sale prezintă semne de uzură sau defecte, trebuie să fie înlocuit, chiar și numai în cazul în care aveți dubii. Orice element ce face parte din sistemul de siguranță se poate deteriora în timpul unei căderi, motiv pentru care trebuie să fie examinat înainte de a fi folosit. Orice produs implicat într-o cădere gravă trebuie să fie înlocuit, deoarece ar putea să fi suportat daune structurale care nu se văd cu ochiul liber.

### **DURABILITATEA**

Durata de viață a produsului este de 10 ani de la data primei utilizări și, luându-se în considerare de asemenea de depozitare, nu poate oricum depăși sfârșitul celui de-al doispzezecelea an de la data fabricației (de exemplu, dacă anul fabricației este 2018, durata de viață a produsului este până la sfârșitul anului 2030). Durata de viață specificată mai sus este valabilă în absența unor cauze care îl scot din acțiune și supuse unor inspecții periodice, cel puțin o dată la 12 luni pornind de la data primei utilizări și că rezultatele verificărilor se înregistrează în fișa de durabilitate. Următorii

factori pot, totuși, să reducă durata de viață a produsului: utilizarea frecventă, deteriorarea componentelor produsului, contactul cu substanțe chimice, temperaturi ridicate, abraziuni, tăieturi, lovituri violente, utilizarea sau păstrarea necorespunzătoare, fără respectarea recomandărilor. În cazul în care aveți dubii cu privire la siguranța produsului, contactați societatea C.A.M.P. S.p.A. sau distribuitorul.

**TRANSPORTUL** A se proteja produsul de riscurile enumerate mai sus.

#### **X - MARCAJUL**

1. Numele și adresa producătorului
2. Marcarea conformității cu Regulamentul (UE) 2016/425
3. Nr organism care controlează fabricarea produsului
4. Standard de referință și anul publicării
5. Model este certificat în conformitate cu ANSI (USA)
6. Model este certificat în conformitate cu EAC (standard în vigoare în Rusia, Belarus, Kazahstan, Armenia, Kârgâzstan)
7. Nume dispozitiv
8. Referință produs
9. Luna și anul fabricației
10. Număr de serie
11. Mărimea
12. Mărimea centurii
13. Citiți instrucțiunile de utilizare
14. Greutatea maximă de utilizare
15. Materiale principale

**W1** - Corpul de control pentru fabricarea produsului

**W2** - Instituție recunoscută care intervine pentru examinarea UE de tip

#### **J - FIȘA DE DURABILITATE**

- |                      |                               |                              |
|----------------------|-------------------------------|------------------------------|
| 1. Model             | 2. Număr de serie             | 3. Luna și anul fabricației  |
| 4. Data de cumpărare | 5. Data primei utilizări      | 6. Utilizator                |
| 7. Note              | 8. Control la fiecare 12 luni | 9. Data                      |
| 10. OK               | 11. Numele/semnătura          | 12. Data controlului următor |

### **POLSKI**

#### **INFORMACJE OGÓLNE**

Grupa C.A.M.P. odpowiada na potrzeby osób pracujących na wysokości innowacyjnymi i lekkimi produktami. Zostały one zaprojektowane, przetestowane i wyprodukowane przy zastosowaniu certyfikowanego systemu jakości, co pozwala zaferować produkt bezpieczny i niezawodny. Niniejsza instrukcja służy do dostarczenia informacji na temat prawidłowego użytkowania produktu przez cały okres jego żywotności: **niniejszą instrukcję należy przeczytać ze zrozumieniem i zachować**. W przypadku zgubienia instrukcji, można ją pobrać ze strony [www.camp.it](http://www.camp.it). Deklarację zgodności WE można pobrać z tej samej strony. Sprzedawca jest zobowiązany dostarczyć instrukcję użytkowania w języku kraju, w którym wyrób jest sprzedawany.

#### **ZASTOSOWANIE**

Z tego sprzętu mogą korzystać wyłącznie osoby przeszkolone i posiadające odpowiednie kompetencje lub też osoby znajdujące się pod nadzorem osób przeszkolonych i posiadających odpowiednie kompetencje. Niniejsza instrukcja nie

umożliwia poznania technik wykonywania prac na wysokości ani jakichkolwiek innych związanych z nimi czynności: aby móc korzystać z tego sprzętu, należy wcześniej przejść odpowiednie szkolenia. Wspinaczka, oraz wszelkie inne sporty, do których uprawiania może być użyty ten produkt, są potencjalnie niebezpieczne. Nieprawidłowy wybór lub użycie, lub też nieprawidłowa konserwacja wyrobu, mogą spowodować uszkodzenia, poważne obrażenia lub śmierć. Pod względem zdrowotnym użytkownik musi być zdolny do kontrolowania swojego bezpieczeństwa i reagowania w sytuacjach zagrożenia. W systemach zabezpieczających przed upadkiem z wysokości zasadnicze znaczenia dla bezpieczeństwa ma fakt, aby położenie przyrządu i punktu kotwiczącego było zawsze prawidłowe, a prace były wykonywane w sposób redukujący do minimum ryzyko upadku, a także wysokość upadku. Należy zawsze skontrolować wolną przestrzeń pod użytkownikiem w miejscu wykonywania prac oraz przed każdym użyciem, tak aby w przypadku upadku nie doszło do kolizji z podłożem oraz upewniając się, że na trajektorii upadku nie ma przeszkód. Uprząż zabezpieczająca przed upadkiem jest jedynym dopuszczalnym środkiem obejmującym ciało, jaki może zostać użyty w systemie zabezpieczającym przed upadkiem.

Wyrobu należy używać wyłącznie w opisany poniżej sposób; wyrobu nie wolno w żaden sposób modyfikować. Należy z niego korzystać w połączeniu z innymi artykułami o odpowiedniej charakterystyce oraz w zgodzie z normami europejskimi (EN), biorąc pod uwagę ograniczenia jakimi obarczona jest każda pojedyncza część wyposażenia. W niniejszej instrukcji przedstawiono przykłady nieprawidłowego zastosowania, ale istnieje wiele innych możliwych przykładów błędnego użycia, których wymienienie lub przewidzenie nie jest możliwe. W miarę możliwości sprzęt ten powinien być używany za osobisty.

#### **KONSERWACJA**

*Czyszczenie części wykonanych z tkaniny i plastiku:* myć wyłącznie przy użyciu czystej wody z dodatkiem neutralnego mydła (temperatura maksymalna 30°C) i pozostawić do swobodnego wyschnięcia, z dala od źródeł ciepła.  
*Czyszczenie części wykonanych z metalu:* myć przy użyciu czystej wody i wysuszyć. *Temperatura:* przechowywać w temperaturze poniżej 80°C, aby zachowane zostały skuteczność działania i bezpieczeństwo wyrobu. *Czynniki chemiczne:* wyrzucić wyrób w przypadku kontaktu z reagentami chemicznymi, rozpuszczalnikami lub paliwami, które mogłyby zmienić charakterystykę wyrobu.

#### **PRZECHOWYWANIE**

Przechowywać rozpakowany produkt w suchym i chłodnym miejscu, z dala od źródeł światła i ciepła, dużej wilgotności, ostrych przedmiotów lub krawędzi, substancji żrących oraz innych możliwych źródeł uszkodzeń.

#### **ODPOWIEDZIALNOŚĆ**

Spółka C.A.M.P., lub dystrybutor, nie ponoszą żadnej odpowiedzialności za szkody, obrażenia lub śmierć spowodowane nieprawidłowym użyciem lub modyfikacjami wprowadzonymi do wyrobu. Użytkownik jest odpowiedzialny za zrozumienie i stosowanie się do instrukcji na temat prawidłowego i bezpiecznego korzystania z wszelkich wyrobów dostarczonych przez lub poprzez firmę C.A.M.P. spa oraz za korzystanie z nich wyłącznie do celów, do których zostały przeznaczone, jak również za stosowanie wszystkich procedur bezpieczeństwa. Przed użyciem sprzętu, należy opracować sposób, w jaki w przypadku zagrożenia może zostać skutecznie i bezpiecznie przeprowadzona akcja ratunkowa. Są Państwo osobiście odpowiedzialni za swe działania i decyzje: jeśli nie są Państwo w stanie poradzić sobie ze związanym z tym ryzykiem i niebezpieczeństwem, nie powinni Państwo korzystać z tego sprzętu.

#### **TRZYLETNIA GWARANCJA**

Okres gwarancji niniejszego wyrobu wynosi 3 lata począwszy od daty dokonania zakupu, i dotyczy wad materiału lub wad fabrycznych. Gwarancja nie obejmuje: normalnego zużycia, modyfikacji lub poprawek, nieprawidłowego przechowywania, korozji, uszkodzeń spowodowanych wypadkami lub zaniedbaniem oraz użyciem, do którego wyrób nie został przeznaczony.

## INFORMACJE SZCZEGÓLWE

### INSTRUKCJA UŻYTKOWANIA

#### Zakres stosowania

Ten produkt przeznaczony jest do ochrony i zapobiegania ryzyku upadku z wysokości w przemyśle, budownictwie, ratownictwie i, bardziej ogólnie, w przypadku wszelkich zastosowań roboczych na wysokości. W zależności od wykonywanych czynności i rodzaju ryzyka należy wybrać najbardziej odpowiedni model i typ uprząży, postępując zgodnie z instrukcjami w podręczniku.

#### Zastosowanie

Aby uzyskać optymalną regulację, należy wybrać rozmiar zgodnie ze wskazówkami przedstawionymi w **tab.A**. Ponadto użytkownik musi wykonać w bezpiecznym miejscu test wiszenia, aby upewnić się, że uprząż ma odpowiedni rozmiar i wystarczającą regulację i że jest wystarczająco wygodna do przewidywanego zastosowania. W trakcie użytkowania należy obowiązkowo systematycznie kontrolować zamknięcie i wyregulowanie wszystkich elementów. W celu oceny zagrożenia w czasie wykonywania pracy i w celu określenia środków ochrony indywidualnej, jakie należy zastosować wyznaczany jest współczynnik upadku, który oblicza się według następującego wzoru: Współczynnik upadku = wysokość spadania/długość lony. W przypadku, gdy współczynnik upadku wynosi 0 - co oznacza, że operator znajduje się poniżej punktu kotwiczącego, a lona jest napięta - lub w przypadku, gdy współczynnik upadku wynosi 1, ale maksymalna długość upadku operatora wynosi 0,6 m, można zastosować sprzęt stabilizujący. W innych przypadkach, gdy współczynnik upadku jest równy lub większy od 1, należy obowiązkowo zastosować sprzęt chroniący przed upadkiem (**rys.1**).

Zastosowanie tego sprzętu, w połączeniu z innymi elementami wyposażenia do ochrony przed upadkiem z wysokości, musi być zgodne z niniejszą instrukcją obsługi i z obowiązującymi normami (**rys.10**).

Dane dot. prawidłowego użytkowania i wpinania do solidnego punktu kotwiczenia, podsystemu, na przykład pochłaniacza energii, lony, łącznika i innych komponentów, przedstawiono na **rys.2-10**. Mocowanie do systemu chroniącego przed upadkiem lub systemu stabilizującego należy wykonywać wyłącznie z zastosowaniem punktów wpinania zabezpieczających przed upadkiem lub do punktów stabilizujących, tak jak to ukazano na **rys.2-10**; zabrania się mocowania do pętli na narzędzia albo innych elementów uprząży; niebezpieczeństwo śmierci! Układ kotwiczący musi mieć wytrzymałość zgodną z normą EN 795 (>15 kN). Klamry, zamknięcie łączników i wszystkie regulacje należy sprawdzać przed i w czasie użytkowania produktu. Materiał podstawowy: poliester z komponentami metalowymi.

Poniżej przedstawiamy trzy rodzaje norm: jedna uprząż może odpowiadać jednemu lub kilku z następujących typów (**tab.A**). Dozwolone są wyłącznie kombinacje uprząży (np. biodrowa + piersiowa) przedstawione w **tab.A**.

**EN 361: KOMPLETNA UPRĄŻ CHRONIĄCA PRZED UPADKIEM** Kompletna uprząż chroniąca przed upadkiem to urządzenie, które podtrzymuje ciało w celu ochrony przed upadkiem z wysokości, gdy połączone jest z innymi częściami składowymi systemu zatrzymywania upadku. Należy obliczyć niezbędną przestrzeń poniżej użytkownika, aby, w razie upadku z wysokości, uniknąć zderzenia ze znajdującą się poniżej konstrukcją lub gruntem. Punkty wpinania chroniące przed upadkiem to wyłącznie punkty znajdujące się na wysokości piersiowego odcinka ciała oznaczone literą A (lub A/2+A/2).

**EN 813: UPRĄŻ BIODROWA** Uprząże biodrowe, w których zastosowany jest pojedynczy punkt wpinania na brzuchu, przeznaczone są do zapobiegania upadkom z wysokości w systemach zawieszenia w dostępie linowym, przy pozycjonowaniu lub przytrzymywaniu w czasie pracy. Maksymalne obciążenie użytkowe (razem z wyposażeniem i narzędziami) dla uprząży CAMP Safety podane jest na oznakowaniu produktu. Długotrwałe wiszenie może powodować uszkodzenie ciała ludzkiego, w przypadku bezwładnego wiszenia może doprowadzić do śmierci użytkownika. Aby uniknąć wszelkich szkód dla organizmu ludzkiego, należy zapewnić regularne przerwy między okresami zawieszenia. Punkt wpinania do zawieszenia to wyłącznie punkt na wysokości brzucha.

**EN 358: PAS DO STABILIZOWANIA PRZY PRACY I PRZYTRZYMYWANIA CIAŁA** Pas stabilizujący przy pracy to urządzenie podtrzymujące ciało; służy do podtrzymywania osoby podczas wykonywania przez nią pracy za pomocą napiętego urządzenia do ochrony indywidualnej; w ten sposób zapobiega się upadkowi i uniemożliwia dostęp osoby do

obszarów, w których występuje ryzyko upadku z wysokości. Maksymalne obciążenie (razem z wyposażeniem i narzędziami) dla pasów pozycjonujących EN 358 wynosi 150 kg. Punkt kotwiczenia musi znajdować się na wysokości pasa lub powyżej niego. Na potrzeby stabilizowania i przytrzymywania można wykorzystywać punkty wspinania znajdujące się na wysokości brzochna, z tyłu lub z boku. Dwa punkty boczne należy zawsze stosować razem.

Pasy stabilizujące EN 358 i uprząże EN 813 nie mogą być stosowane jako jedyny sprzęt chroniący przed upadkiem z wysokości. Ponadto pasy pozycjonujące EN 358 nie mogą być używane jako jedyny środek ochrony, jeżeli istnieje niebezpieczeństwo całkowitego zawieszenia lub nadmiernego napięcia. Może być zatem konieczne połączenie ich z urządzeniami chroniącymi przed upadkiem z wysokości typu zbiorowego (np. siatki ochronne) lub indywidualnego (systemy zatrzymywania upadku zgodne z normą EN 363).

Prawidłowe korzystanie z pętli na narzędzia, tam gdzie są zastosowane, ukazane jest na **rys.11**. Nie należy używać uchwytnych w materiał do podłączania indywidualnego wyposażenia ochronnego: niebezpieczeństwo śmierci!

Zakładanie blokady brzusznnej, tam gdzie jest to przewidziane, ukazane jest na **rys.12**.

Zakładanie wsporników służących do zapobiegania zespolowi bezwładnego zawieszenia HelpStep art.2062, (dostarczane osobno) ukazane jest na **rys.13**.

Korzystanie z dodatkowego siodelka poprawiającego komfort zawieszenia przedstawiono na **rys.14**.

Należy wyposażyć się w odpowiedni sprzęt ratunkowy i przeprowadzić odpowiednie szkolenie zespołów roboczych, tak aby mogli one zapewnić szybką pomoc osobie, która uległa wypadkowi i zminimalizować skutki bezwładnego zawieszenia.

#### GT Turbo

GT Turbo posiada blokadę brzuszną EN 12842/B model Turbochest art.2256 (**rys.8-rys.12**). Zużyty blokadę można wymienić, otwierając szybkie łącze (a następnie należy je zamknąć poprzez odpowiednie dokręcenie). Nie usuwać szybkiego łącza, nie przymocowywać do szybkiego łącza innych urządzeń, nie używać szybkiego łącza do innych celów.

#### Zastosowanie zgodnie z normą ANSI/ASSE

Modele certyfikowane do użytku zgodnie z normą ANSI/ASSE Z359.11 (norma obowiązująca w USA) przedstawione są w **tab.A** i posiadają oznakowanie na etykiecie produktu.

Oprócz wskazówek zawartych w niniejszym podręczniku, należy przestrzegać zaleceń przedstawionych w instrukcji z ilustracjami, która wraz z niniejszym podręcznikiem, dołączana jest do wszystkich uprząży ANSI. Broszurę i instrukcję z ilustracjami należy obowiązkowo przekazać użytkownikowi końcowemu uprząży.

#### Zastosowanie zgodnie z normą EAC

Modele certyfikowane do użytku zgodnie z normą EAC (norma obowiązująca w Rosji, na Białorusi, w Kazachstanie, w Armenii i w Kirgistan) przedstawione są w **tab.A** i posiadają oznakowanie na etykiecie produktu.

### **PRZEGLĄD**

Oprócz zwykłej kontroli wzrokowej przeprowadzanej przed, podczas i po każdym użyciu, niniejszy produkt musi być sprawdzany przez posiadającą odpowiednie kompetencje osobę co 12 miesięcy począwszy od daty pierwszego użycia produktu; tę datę oraz późniejsze kontrole należy zapisywać w karcie użytkownika produktu: dokumentację należy przechowywać w celu kontroli i późniejszego korzystania przez cały okres żywotności produktu. Sprawdzić czytelność oznaczeń wyrobu.

W przypadku którejs z poniższych wad, produkt nie nadaje się do dalszego użytku:

- obecność nacięć i/lub przypaleń na taśmach nośnych
- obecność nacięć i/lub przypaleń na pasach nośnych
- obecność deformacji i/lub pęknięć w klamrach bezpieczeństwa

- korozja powodująca silne zmiany na powierzchni elementów metalowych (które nie znikają przy lekkim potarciu papierem ściernym)
- trudności w przesuwaniu taśmy przez klamrę
- złe zamknięcie klamr

• łącznik można wymienić na inny egzemplarz tego samego modelu  
 Jeśli wyrób lub któraś z jego części są zużyte lub wadliwe, należy je wymienić, również w przypadku jedynie wątpliwości co do ich dobrego stanu. Każdy z elementów wchodzących w skład systemu zabezpieczającego może ulec uszkodzeniu podczas upadku i z tego względu musi być zawsze skontrolowany przed ponownym użyciem. Każdy produkt, który uczestniczył w ciężkim odpadnięciu, musi być wymieniony z uwagi na możliwość wystąpienia strukturalnych uszkodzeń nawet, jeśli nie widać ich z zewnątrz.

#### **OKRES ŻYWOTNOŚCI**

Okres żywotności wynosi 10 lat, licząc od daty pierwszego użycia produktu i przy uwzględnieniu warunków magazynowania; produktu nie należy w żadnym przypadku użytkować po upływie dwunastego roku od daty produkcji (np. rok produkcji 2018, okres użytkowania do końca roku 2030). Produkt można użytkować przez wskazany powyżej okres czasu, jeśli nie pojawiają się przyczyny powodujące wyłączenie go z użytku i pod warunkiem przeprowadzania okresowych kontroli co 12 miesięcy i zapisywania ich wyników w karcie użytkownika wyrobu. Poniższe czynniki mogą spowodować skrócenie okresu żywotności wyrobu: intensywna eksploatacja, uszkodzenia części wyrobu, kontakt z substancjami chemicznymi, wysokie temperatury, otarcia, nacięcia, silne uderzenia, błędy w sposobie użytkowania i zalecanej konserwacji. W przypadku wątpliwości, czy produkt nadal zapewnia niezbędne bezpieczeństwo, należy skontaktować się z firmą C.A.M.P. spa lub dystrybutorem.

**TRANSPORT** Chronić wyrób przed wyżej wymienionymi czynnikami.

#### **X - OZNACZENIA**

1. Nazwa i adres producenta
2. Oznakowanie zgodności z rozporządzeniem (WE) 2016/425
3. Nr organu kontrolującego produkcję wyrobu
4. Norma referencyjna i rok wydania
5. Model posiada certyfikat zgodnie z normą ANSI (USA)
6. Model posiada certyfikat zgodnie z normą EAC (norma obowiązująca w Rosji, na Białorusi, w Kazachstanie, w Armenii i w Kirgistan)
7. Nazwa przyrządu
8. Numer referencyjny produktu
9. Miesiąc i rok produkcji
10. Numer seryjny
11. Rozmiar
12. Rozmiar pasa
13. Należy zapoznać się z instrukcją użytkowania
14. Maksymalne obciążenie użytkowe
15. Podstawowy materiał

**W1** - Organ kontrolujący produkcję wyrobu

**W2** - Notyfikowana jednostka certyfikująca zgodność z normą UE

#### **J - KARTA WYROBU**

- |                |                           |                            |
|----------------|---------------------------|----------------------------|
| 1. Model       | 2. Numer seryjny          | 3. Miesiąc i rok produkcji |
| 4. Data zakupu | 5. Data pierwszego użycia | 6. Użytkownik              |

## ČEŠTINA

### VŠEOBECNÉ INFORMACE

Společnost C.A.M.P. dodává lehké a inovativní výrobky pro potřeby pracovníků ve výškách. Jsou to výrobky spolehlivé a bezpečné, protože jsou testované a vyráběné v rámci certifikovaného systému jakosti. Používejte výrobek po celou dobu jeho životnosti dle příloženého návodu: **návod si přečtěte, prostudujte a uschovejte ho**. V případě ztráty lze opakovaně stáhnout návod k použití výrobku z webu [www.camp.it](http://www.camp.it). Prohlášení o shodě EU lze stáhnout z těchto stránek. Prodejce musí poskytnout návod k použití výrobku v jazyce země, ve které se bude výrobek prodávat.

### POUŽITÍ

Toto příslušenství musí používat pouze osoby kompetentní a proškolené, nebo pod dohledem osob proškolených a kompetentních. S těmito pokyny se nenaučíte provádět technické práce ve výškách, nebo jakékoli jiné související činnosti: napřed musíte projít řádným školením před použitím této výbavy. Lezení a každá jiná činnost pro kterou může být tento výrobek použit, je potenciálně nebezpečná. Nesprávná volba nebo použití i nesprávná údržba výrobku může způsobit poškození, vážná zranění nebo smrt. Uživatel musí být zdravotně způsobilý, schopen dbát na vlastní bezpečnost a zvládat nouzové situace. U systémů zajišťujících pracovníka proti pádu je důležité, kvůli jeho zajištění, aby zařízení, nebo kotvení bod bylo vždy správně umístěno a aby se práce prováděla tak, aby se minimalizovalo riziko pádu a výška pádu. Zkontrolujte volný prostor pod pracovištěm uživatele před každým použitím na to, aby v případě pádu nenastala kolize se zemí a aby nebyly jiné překážky v eventuální dráze pádu. Celotělový stroj je jediným přijatelným zařízením pro uchycení těla pracovníka, použitelným v systému pro jistění proti pádu.

Výrobek smí být používán jen způsobem níže popsaným a nesmí být modifikován. Může být použit v kombinaci s jinými artikly vhodných vlastností a v souladu s evropskými předpisy (EN) jež pamatují na omezení všech jednotlivých dílů ve výbavě. V těchto pokynech jsou zastoupeny některé z příkladů nevhodného použití, ale existuje mnoho dalších příkladů chybného použití jež nelze vyjmenovat, nebo si představit. Je-li to možné, musí být tento výrobek považován za osobní.

### ÚDRŽBA

*Čištění textilních a plastových částí:* umyjte výhradně sladkou vodou s neutrálním mýdlovým přípravkem (maximální teplota 30°C) a vysušte přirozeným způsobem vzdáleně od přímých tepelných zdrojů.

*Čištění kovových částí:* omyjte sladkou vodou a vysušte.

*Teplota:* výrobek udržujte v teplotě nižší než 80°C k zachování jeho charakteristik a bezpečnosti.

*Chemické látky:* zlikvidujte výrobek v případě kontaktu s chemickými látkami, rozpouštědly nebo palivy, které mohou způsobit zhoršení jeho vlastnosti.

### SKLADOVÁNÍ

Rozbalený výrobek skladujte na suchém a chladném místě, vzdálený od světla a zdrojů tepla, zvýšené vlhkosti, hran ostrých předmětů, látek způsobujících korozi, nebo jakoukoliv možnost poškození.

### ODPOVĚDNOST

Společnost C.A.M.P. spa, nebo distributor, nepřijímají žádnou odpovědnost za škody, zranění nebo smrt, způsobenou nesprávným používáním výrobku, nebo v případě modifikovaného výrobku. Je odpovědností uživatele pochopit a dodržovat pokyny řádného a bezpečného používání každého výrobku dodaného firmou C.A.M.P. spa, nebo jejím prostřednictvím a používat jej k činnostem, ke kterým byl vyroben použitím všech bezpečnostních procedur. Před použitím výbavy zvažte účinný způsob záchrany v nouzovém případě. Jste osobně odpovědní za vaši činnost a rozhodnutí: nejste-li schopni přijmout všechna rizika z nich pocházející, toto vybavení nepoužívejte.

### TŘÍ LETÁ ZÁRUKA

Na tento výrobek se vztahuje tříletá záruka na všechny materiálové nebo výrobní vady od data nákupu. Záruka

nepokrývá: běžné opotřebení, změny a úpravy, nesprávné skladování, korozi, škody v důsledku nehod, nedbalosti a použití, pro které tento výrobek není určen.

## **SPECIFICKÉ INFORMACE**

### **NÁVOD K POUŽITÍ**

#### Oblast použití

Tento výrobek je určen k ochraně a prevenci nebezpečí pádu z výšky v průmyslu, ve stavebnictví, v záchranářství a obecněji k jakémukoliv použití při práci ve výškách.

Na základě prováděné činnosti a typu rizika je třeba vybrat model a typ vhodného stroje s využitím pokynů uvedených v této příručce

#### Použití

Abyste mohli provést optimální nastavení, vyberte velikost stroje podle uvedených pokynů v **tab.A**. Dále musí uživatel provést test odpružení na bezpečném místě, aby se ujistil, že stroj je správné velikosti, že ho lze dostatečně nastavovat a že je dostatečně pohodlný pro zamýšlený účel. Je důležité pravidelně, během používání, kontrolovat uzavírání a seřízení všech prvků. Aby se dalo vyhodnotit nebezpečí pracovního úkonu a které OOP tedy používat, je třeba definovat Faktor pádu, který se vypočítává z následujícího matematického vzorce: Faktor pádu = dráha pádu / délka smyčky (lana) Pokud je faktor pádu roven nule, tedy pracovník se nachází pod kotevními body a s nataženým lanem, nebo pokud faktor pádu je 1 s maximálním možným pádem 0,6m, je možné použít vybavení pro polohování. V ostatních případech, kdy je faktor pádu roven nebo větší než 1, je povinností používat vhodné prostředky pro zachycení pádu **obr.1**).

Použití těchto zařízení v kombinaci s dalšími součástmi ochranných prostředků pro zachycení pádu z výšky, musí být v souladu s těmito provozními specifickými instrukcemi a též v souladu s platnými normami (**obr.10**).

Pro správné používání a pro připojení k jednomu spolehlivému kotevnímu bodu, s případným podsystémem, například s brzdou energie pádu, s lanem a karabinou a jinými součástkami, viz **obr.2-10**. Připojení k systému pro zachycení pádu nebo zajišťování polohy, musí být výhradně pomocí připojovacích bodů systému pro zachycení pádu nebo zajištění polohy, jak je uvedeno v **obr.2-10**; je zakázáno připojit se ke kroužkům na zavěšení materiálů nebo k jiným součástem stroje: nebezpečí smrti! Kotevní systém musí mít pevnost shodnou s EN 795 (>15 kN). Kontrolujte přezky, uzavření karabin a všechna nastavení před i během používání výrobku. Hlavní materiál: polyester s kovovými prvky.

Následují tři typy norem: jeden stroj může být spojen s jedním nebo s více z následujících typů (**tab.A**). Kombinace povolených strojů (například sedák + hrudní), jsou pouze ty, které jsou popsány v **tab.A**.

**EN 361: KOMPLETNÍ POSTROJ PRO ZACHYCENÍ PÁDŮ.** Kompletní stroj pro zachycení pádu je zařízení nezbytné pro zadržení těla, pokud se využije spolu s jinými částmi systému na zastavení pádu. Je nutné si spočítat nezbytný prostor pod uživatelem, aby se předešlo kolizi s konstrukcí, nebo v případě pádu z výšky se zemí pod ním. Připojné body pro zachycení pádu jsou ty, které se nacházejí v hrudní části těla a jsou označeny písmenem A (nebo A/2 + A/2).

**EN 813: SPODNÍ POSTROJ** Spodní stroj je určen k předcházení pádu z výšky u závěsných systémů, při přístupu na lano, při pracovním polohování nebo zadržení, a to výlučně s použitím ventrálního připojovacího bodu. Maximální zatížení při používání (včetně vybavení a nástrojů) pro stroje CAMP Safety je uvedeno na označení výrobku. Dlouhodobé uvěšení může způsobit škody na lidském těle a může vést až k smrti, pokud dojde k dlouhodobému uvěšení zachyceného uživatele. Musí se naplánovat pravidelné přestávky při práci tak, aby nedošlo k únavě a zranění pracovníka. Výhradním místem připojného závěsného bodu je pás pracovníka.

**EN 358: PÁS PRO PRACOVNÍ POLOHOVÁNÍ NEBO ZADRŽENÍ** Pracovní polohovací pás je zádržné zařízení určené k jistění jedné osoby při její práci pomocí osobního ochranného zařízení v tahu, pro zabránění pádu a k tomu, aby bylo nemožné této osobě dosáhnout míst, ve kterých nastává riziko pádu z výšky. Maximální zatížení při používání (včetně vybavení a nástrojů) pro polohovací pásy EN 358 je 150 kg. Kotevní bod musí být v úrovni pasu, nebo nad ním. Připojné body pro polohování a zadržení mohou být v pase, boční, zadní. Oba boční body se musí používat společně.

Polohovací pásy EN 358 a popruhy EN 813 nelze použít samostatně na ochranu proti pádům z výšky. Polohovací pásy EN 358 rovněž nemohou být používány samostatně, pokud existuje nebezpečí celkového zavěšení nebo nadměrného napětí. Podle potřeby může být tedy potřebná kombinace ochranného zařízení pro zabránění pádu z výšky kolektivního typu (například bezpečnostními sítěmi) s individuálními (systémy na zastavení pádu shodné s normou EN 363).

Pro správné použití nosičů materiálů, v případě potřeby viz **obr.11**. Nepoužívejte nosičů materiálů k připojení osobních ochranných prostředků: nebezpečí smrti!

Pro instalaci hrudního úvazku, je-li navržený, viz **obr.12**.

Pro vložení držáků k prevenci syndromu dlouhodobého zavěšení, HelpStep art.2062, viz **obr.13** (zvlášť dodané).

Pro využití přidavného sedátka ke zvýšení pohodlí při zavěšení, viz **obr.14**.

Používejte vhodné záchranné vybavení a zajistěte odborné odpovídající školení pracovním týmům, tak, aby mohly rychle zachraňovat zraněnou osobu pro snížení účinků dlouhodobého zavěšení.

#### GT Turbo

GT Turbo je vybavený blokantem na úrovni pasu EN 12842/B model Turbochest art.2256 (**obr.8-obr.12**). Je možné nahradit opotřebovaný blokant pomocí maticové karabiny (potom vhodně utáhněte). Neodstraňujte maticovou karabinu, nezahákněte další zařízení do maticové karabiny, nepoužívejte jej k jiným účelům.

#### Použití ANSI/ASSE

Certifikované modely pro použití ANSI/ASSE Z359.11 (norma USA) jsou uvedeny v **tab.A** a jsou označeny na štítku výrobku.

Kromě pokynů uvedených v tomto návodu, je nezbytné postupovat podle pokynů uvedených v příbalovém letáčku s obrázky, který je součástí každého stroje ANSI včetně této příručky. Příručka a letáček s obrázky jsou určeny pro koncového uživatele stroje.

#### Použití EAC

Certifikované modely pro použití v EAC (Ruská-Běloruská-Kazachstánská-Arménie-Kyrgyzstán norma) jsou uvedené v **tab.A** označeny na štítku výrobku

#### **REVIZE**

Kromě běžné vizuální kontroly, kterou je nutné uskutečnit před, během i po použití výrobku je nutná kontrola provedená kompetentní osobou každých 12 měsíců od data prvního použití výrobku; registrace tohoto data a následujících kontrol se musí uvést na provozním listu výrobku: ukládejte kontrolní a referenční dokumentaci po celou dobu životnosti výrobku.

Zkontrolujte také čitelnost označení na výrobku.

Pokud objevíte na výrobku některou z následujících vad, potom jej musíte ihned vyřadit:

- přítomnost řezů a/nebo popálenin nosných popruhů
- přítomnost řezů a/nebo popálenin nosných švů
- přítomnost deformací a/nebo prasklin na bezpečnostních přezkách
- koroze, která výrazně zhoršuje povrch kovových prvků (nezmizí po lehkém oděni brusným papírem)
- obtížný pohyb popruhu v přezce
- nesprávné zapnutí přezky
- je možné nahradit karabinu jinou, stejného modelu

Pokud se u výrobku, nebo některé z jeho částí vyskytnou známky opotřebení, nebo vady musí být vyměněny i v případě, jednají se o pouhé podezření. Každý prvek, který je součástí bezpečnostního systému může být poškozen během pádu, proto musí být vždy před použitím přezkoušen. Každý výrobek musí být po vážném pádu vyměněn, mohlo by dojít k neviditelnému poškození.

## **ŽIVOTNOST**

Životnost je 10 let ode dne prvního použití výrobku se započtením doby uložení a nesmí se používat po překročení 12. roku od jeho prvního použití a výroby (příklad, rok výroby 2018, životnost až do roku 2030).

Životnost výrobku se musí chápat tak, pokud nenastanou okolnosti, které by poškodily výrobek natolik, že bude potřeba ho vyřadit z provozu a pokud se budou provádět pravidelné kontroly každých 12 měsíců ode dne jeho prvního použití. Uveďte výsledek kontroly do provozního listu výrobku. Uveďte výsledek kontroly do provozního listu výrobku. Faktory snižující životnost výrobku jsou: intenzivní používání, poškození částí výrobku, kontakt s chemickými látkami, zvýšená teplota, podření, zářezy, silné úderu, nesprávné používání a údržba. V případě podezření, že výrobek již neposkytuje potřebnou bezpečnost, kontaktujte společnost C.A.M.P. nebo distributora.

**PŘEPRAVA** Výrobek chraňte před výše uvedeným nebezpečím.

## **X - OZNAČENÍ**

1. Jméno a adresa výrobce
2. Známká shody s evropským předpisem (EU) 2016/425
3. Číslo orgánu kontrolující systém kvality
4. Referenční norma a rok vydání
5. Model byl certifikovaný i pro ANSI (USA)
6. Model byl certifikovaný i pro EAC (Ruská-Běloruská-Kazachstánská-Arménie-Kyrgyzstán norma)
7. Název zařízení
8. Informace o výrobku
9. Měsíc a rok výroby
10. Sériové číslo
11. Velikost
12. Velikost pásu
13. Pročtete si návod k použití
14. Maximální hmotnost využití
15. Hlavní materiál

**W1** - Orgánu kontrolující systém kvality

**W2** - Organizace oprávněná uskutečnit zkoušku s označením EU je

## **J - PROVOZNÍ LIST**

- |                    |                               |                                |
|--------------------|-------------------------------|--------------------------------|
| 1. Model           | 2. Sériové číslo              | 3. Měsíc a rok výroby          |
| 4. Datum zakoupení | 5. Datum prvního použití      | 6. Uživatel                    |
| 7. Poznámka        | 8. Kontrola každých 12 měsíců | 9. Datum                       |
| 10. OK             | 11. Jméno/podpis              | 12. Datum následující kontroly |

## **РУССКИЙ**

### **ОБЩАЯ ИНФОРМАЦИЯ**

Группа компаний CAMP удовлетворяет потребности работающих на высоте своими легковесными и инновационными продуктами. Они разработаны, испытаны и изготовлены в сертифицированной системе качества, гарантирующей надежную и безопасную продукцию.

Эти инструкции информируют вас о правильном использовании изделия в течение всего срока его службы. **Ознакомьтесь, поймите и сохраните данное руководство.** Если вы потеряли инструкции, вы можете скачать их с веб-сайта [www.camp-russia.ru](http://www.camp-russia.ru). Сертификаты соответствия стандартам вы можете также скачать на

нашем сайте. При розничной продаже должны предоставляться инструкции по эксплуатации на языке страны, в которой продукт продаётся.

## **ИСПОЛЬЗОВАНИЕ**

Данное оборудование должно использоваться только обученными и компетентными лицами. Или же пользователь должен находиться под непосредственным контролем обученного и компетентного лица. Эта инструкция не научит вас методам работы на высоте или какой-либо другой подобной деятельности: вы должны получить квалифицированные инструкции перед использованием данного изделия. Альпинизм и любые другие виды деятельности, связанные с использованием данного оборудования опасны по своей природе. Последствиями неверного выбора, неправильного использования или плохого обслуживания оборудования могут стать причинение ущерба, серьезные травмы или смерть. Пользователь должен быть с медицинской точки зрения способен контролировать свою собственную безопасность и любые возможные чрезвычайные ситуации. Для систем защиты от падения важно, чтобы устройство или точка закрепления (анкерная точка) всегда правильно располагались и работа выполнялась таким образом, чтобы риск падения сводился к минимуму, а если падение всё-таки произойдет – минимизировалась высота такого падения. Контролируйте необходимое свободное пространство ниже пользователя на рабочем месте и перед каждым использованием, чтобы в случае падения – не произошло столкновение пользователя с землёй или каким-либо препятствием на пути падения. В системах остановки падения (ГОСТ Р ЕН 363) допустимо использовать только полную обвязку (страховочную привязь) (ГОСТ Р ЕН 361). Изделие должно использоваться только в соответствии с инструкцией изготовителя и никакие изменения к этой инструкции не могут быть внесены. Изделие может быть использовано в сочетании с любыми другими подходящими изделиями с соответствующими спецификациями и соответствующими ЕН (ГОСТ) стандартами, с учетом ограничений каждого из изделий по отдельности. Эта инструкция описывает примеры неправильного использования данного изделия. Обратите внимание, что невозможно показать или представить все неправильные способы использования, и поэтому это изделие следует использовать только так, как указано изготовителем в данной инструкции. Если возможно, это изделие следует закрепить за отдельным пользователем как персональное.

## **ОБСЛУЖИВАНИЕ**

*Очистка текстильных и пластиковых деталей:* промыть в чистой воде с нейтральным моющим средством (макс. температура воды 30°C) и высушить естественным путем, вдали от прямых источников тепла. *Очистка металлических деталей:* прополоскать в чистой воде, а затем высушить. *Температура:* Не подвергайте изделие воздействию температур выше 80°C, чтобы не повлиять на его характеристики. *Химическое воздействие:* немедленно выведите изделие из эксплуатации, если оно вступило в контакт с химическими веществами /реагентами, растворителями или топливом, что могло повлиять на его характеристики.

## **ХРАНЕНИЕ**

Хранить оборудование следует неупакованным (в расправленном виде) в прохладном, сухом, темном месте; вдали от источников света, источников тепла, высокой влажности, острых кромок и коррозионно - опасных веществ, а также других возможных причин повреждения или износа.

## **ОТВЕТСТВЕННОСТЬ**

Компания C.A.M.P. spa или дистрибьютор не несет никакой ответственности за причинение ущерба, травмы или смерть в результате неправильного использования или изменений (самостоятельной модификации) продукции компании CAMP Safety. Обязанностями самого пользователя всегда является: понимание и соблюдение инструкций по правильному и безопасному использованию любого из продуктов компании CAMP; использование этого продукта только по его прямому назначению для целей, для которых он предназначен; исполнение всех надлежащих процедур безопасности. Перед использованием оборудования вы должны сами предпринять все необходимые шаги для ознакомления с методами спасения при возникновении чрезвычайной ситуации. Вы лично принимаете на себя все риски и несете ответственность за свои действия и решения: если вы не способны или не можете принять на себя эти риски и ответственность – не используйте данное

оборудование.

### **3 ГОДА ГАРАНТИИ**

Этот продукт имеет гарантию от любого дефекта материалов или производства в течение 3 лет с даты покупки. Гарантия не распространяется на: нормальный рабочий износ; модификации или изменения; неправильное хранение; коррозию; ущерб в результате несчастного случая или небрежности; использование не по назначению.

## **ИНФОРМАЦИЯ ОБ ИЗДЕЛИИ**

### **ИНСТРУКЦИИ ПО ЭКСПЛУАТАЦИИ**

#### **Область применения**

Данный продукт предназначен для обеспечения защиты и для предотвращения рисков падения с высоты в промышленности, строительстве, в спасательных операциях, а также в целом в любых областях, где требуется проведение работ на высоте.

Основываясь на специфике выполняемых работ и оценке степени риска, крайне важно правильно выбрать тип и модель наиболее подходящей привязи. Для этого следуйте инструкциям, описанным в этом руководстве.

#### **Использование**

Для того, чтобы привязь вам подошла, подберите правильный размер согласно **Таблице А**. Кроме того повисите в безопасном месте и убедитесь, что размер подобран правильно, привязь имеет необходимый запас регулировок и достаточно удобна для дальнейшего использования. Во время использования очень важно регулярно проверять застегнутость и регулировку всех элементов. Для оценки опасности при работе на высоте используется понятие Фактора Падения, который вычисляется при помощи соотношения: Фактор Падения = Высота Падения/ Длина стропа. Правильным примером использования оборудования является случаи, когда рабочий расположен строго под анкерной точкой на натянутой стропе (фактор падения = 0) или в случае удаления в сторону не более 0.6 метров (фактор падения ≤ 1).

В тех случаях, когда коэффициент падения больше 1 или требуется большая свобода движений (дальше 0.6 м.), необходимо использовать специальное оборудование для остановки падения (**Рис.1**).

В соответствии с требованиями стандарта ГОСТ Р EN 363:2007 (EN 363)(страховочные системы), использование этого оборудования в сочетании с другими средствами индивидуальной защиты, должно соответствовать инструкциям по использованию и их стандартам (**Рис.10**).

Чтобы правильно использовать и присоединять привязь к различным элементам (например, к амортизатору, стропе и карабину) и другим компонентам, см. **Рис.2-10**. Прикреплять системы позиционирования или страховочные системы (остановки падения) необходимо в специально предназначенные точки привязи, показанные на **Рис.2-10**; запрещено любое присоединение этих систем к грузовым (развесочным) петлям и кольцам или к любому другому компоненту привязи: смертельная опасность! Используемые анкерные точки должны соответствовать стандарту EN 795 и обладать минимальной статической прочностью не менее 15 kN. Всегда проверяйте узел, пряжки и другие системы регулировки перед и во время использования изделия. Основной материал - полиэстер, металлические элементы.

Ниже приводится описание различных типов привязей: одна привязь может удовлетворять одному или нескольким типам одновременно (**Таблица.А**). Допустимые сочетания грудных привязей с привязями для положения сидя приведены в **Таблице.А**.

**ГОСТ Р EN 361: СТРАХОВОЧНАЯ ПРИВЯЗЬ** Полная страховочная привязь является носимым на теле средством индивидуальной защиты от падения с высоты при использовании совместно с другими компонентами системы защиты от падения. Необходимо рассчитать и контролировать минимальный зазор - свободное пространство под пользователем, которое не допускает контакта его с рабочей поверхностью или любым препятствием в случае падения. Точки закрепления страховочных систем расположены исключительно в верхней части туловища и обозначены символом «А» (или A/2+A/2).

**ГОСТ Р EN 813: ПРИВЯЗЬ ДЛЯ ПОЛОЖЕНИЯ СИДЯ** Привязи для работ в положении сидя предназначены для защиты от падения с высоты в системах канатного доступа, для рабочего позиционирования и систем ограничения доступа, исключительно при использовании брышной точки закрепления. Максимально допустимая нагрузка (включая инструмент и экипировку) для привязей CAMP Safety нанесена на маркировке изделия. Длительное нахождение в привязи без движений может повлечь серьезные травмы или смерть. Чтобы этого избежать, необходимо делать систематические перерывы в работе (нахождении в безопасном положении). Для закрепления рабочей линии должны использоваться исключительно брышные точки крепления.

**ГОСТ Р EN 358: ПРИВЯЗЬ ДЛЯ ПОЗИЦИОНИРОВАНИЯ И ОГРАНИЧЕНИЯ** Пояс для рабочего позиционирования представляет из себя устройство, предназначенное для удержания одного человека во время его работы на рабочем месте, т.е. является средством индивидуальной защиты, находясь под нагрузкой, препятствуя возможности падения или возможности оказаться в зоне, где появится риск падения. Максимально допустимая нагрузка (включая инструмент и экипировку) по стандарту ГОСТ Р EN 358-2008 составляет 150 кг. Анкерная точка должна находиться на уровне пояса или выше. Точки закрепления могут быть брышными или находиться сбоку, или на спине. Боковые точки всегда должны использоваться совместно. Привязи, сертифицированные по стандартам ГОСТ Р EN 813(для положения сидя) и ГОСТ Р EN 358(для рабочего позиционирования) не могут быть использованы отдельно в качестве страховочных. Пояса по стандарту ГОСТ Р EN 358-2008 также не должны использоваться в случаях, когда есть опасность полного зависания или чрезмерного натяжения. В таких случаях необходимо их интегрировать с коллективными системами защиты от падения с высоты (например, сети) или индивидуальными средствами защиты (соответствующим ГОСТ Р EN 363-2007).

Для правильного использования развесочных петель изучите **Рис.11**. Не крепите средства индивидуальной защиты к петлям для развески снаряжения: смертельно опасно!

Для закрепления грудного зажима изучите **Рис.12**.

Для установки ножных петель, препятствующих развитию синдрома подвешенного состояния (HelpStep Арт.2062), изучите **Рис.13**(поставляются отдельно).

Для повышения удобства работы в подвешенном состоянии используйте дополнительное рабочее сидение.

#### **Рис.14.**

В случае экстренной ситуации во избежание развития синдрома подвешенного состояния должно быть использовано только сертифицированное снаряжение и привлечены обученные спасатели.

#### GT Turbo

Привязь GT Turbo укомплектована грудным зажимом Tutbochest Арт. 2256, сертифицированным по стандарту EN 12842/B (**рис.8-рис.12**). Имеется возможность заменить поврежденный Tutbochest путем открытия соединительного элемента, после чего необходимо обратно затянуть соединительный элемент подходящим ключом. Не удаляйте соединительный элемент, не крепите к нему другие устройства, не используйте его для других целей.

#### Использование по стандартам ANSI/ASSE

Модели, сертифицированные по стандартам ANSI/ASSE Z359.11 (стандарты США) приведены в **Таблице. А** и имеют соответствующую маркировку.

Этот буклет необходимо прочесть совместно с инструкцией, поставляемой в комплекте с привязью. И инструкцию, и буклет должен быть предоставлен пользователю.

#### Использование по требованиям EAC

Модели, сертифицированные по стандартам таможенного союза EAC (Россия-Беларусь-Казахстан-Армения-Киргизия) приведены в **Таблице. А** и имеют соответствующую маркировку.

## **ДЕТАЛЬНАЯ ПРОВЕРКА**

В дополнение к обычным проверкам перед каждым использованием (а также во время использования и после него), этот продукт должен проверяться компетентным лицом каждые 12 месяцев, начиная с даты первого использования; даты этой и последующих проверок должны быть записаны в паспорте продукта (журнале учета). Сохраняйте эти записи для проверок и ссылок на протяжении всего срока службы устройства. Проверьте читаемость маркировки изделия.

В случае наличия одного из следующих дефектов, изделие должно быть немедленно выведено из эксплуатации:

- наличие порезов и/или оплавления силовых лент
- наличие порезов и/или оплавления силовых швов
- пружки деформированы или на них появились трещины
- глубокая коррозия, серьезно изменяющая состояние поверхности металлических элементов (не исчезающая после легкого трения наждачной бумагой)
- Ленты плохо скользят через пружки
- Неисправна или сломана пружка
- Если вы не можете заменить поврежденный карабин на новый такой же модели

Любой продукт или компонент, обнаруживающий какой-либо дефект или износ, или просто вызывающий сомнения, должен быть выведен из эксплуатации незамедлительно. Каждый элемент, являющийся частью системы безопасности, может быть поврежден во время падения и поэтому всегда подлежит проверке перед продолжением использования. Не используйте изделие после сильного падения, потому что оно могло получить повреждения, даже если не наблюдаются внешних признаков поломки.

## **СРОК СЛУЖБЫ**

Срок службы изделия 10 лет с момента первого использования (с учетом хранения) и в любом случае не может быть больше 12 лет от года производства (таким образом, если изделие произведено в 2018, его срок службы не может быть больше конца 2030 года или 10 лет с момента первого использования – в зависимости от того, что наступит раньше). Срок службы предполагает, что изделие может быть отбраковано во время периодических инспекций, которые должны проводиться не реже, чем один раз в 12 месяцев. Следующие факторы могут сократить срок службы продукта: интенсивное использование; повреждение элементов оборудования; контакт с химическими веществами, высокими температурами; сильные нагрузки и трение при использовании; истирание и трещины на корпусе; неправильное хранение, обслуживание и транспортировка. Если у вас возникло сомнение в безопасности и надежности продукта, пожалуйста, перед дальнейшим использованием, свяжитесь с CAMP или вашим дистрибьютором.

**ТРАНСПОРТИРОВКА** Следует защитить изделие от перечисленных выше рисков.

## **X - МАРКИРОВКА**

1. Название и адрес производителя
2. Маркировка о соответствии Европейским Нормам (EU) 2016/425
3. Номер аккредитованной организации, контролирующей производство продукта
4. Соответствующий стандарт и год его публикации
5. Модель сертифицирована в соответствии с требованиями ANSI (США)
6. Модель сертифицирована в соответствии с требованиями таможенного союза ЕАС (Россия-Беларусь-Казахстан-Армения-Киргизия)
7. Название устройства
8. Артикул изделия
9. Месяц и год производства

10. Серийный номер
11. Размер
12. Размер пояса
13. Необходимо ознакомиться с инструкцией перед использованием
14. Максимальный вес пользователя
15. Основной материал

W1 - Аккредитованная организация, контролирующая производство продукта

W2 - Аккредитованная лаборатория, проводившая испытания по стандартам EU

#### J - БЛАНК ОСМОТРА

- |                 |                                |                              |
|-----------------|--------------------------------|------------------------------|
| 1. Модель       | 2. Серийный номер              | 3. Месяц/Год производства    |
| 4. Дата покупки | 5. Дата первого использования  | 6. Пользователь              |
| 7. Комментарии  | 8. Инспекции каждые 12 месяцев | 9. Дата                      |
| 10. ОК          | 11. Имя/Подпись                | 12. Дата следующей инспекции |

### 漢語

#### 总述

C.A.M.P.集团为满足高空作业人员的需求推出轻便而又创新的产品。这些产品的设计、测试和制造都确保在经认证的质量体系内实现，确保产品可靠而安全。本说明书用于指导在产品的整个寿命期间如何正确使用：**请认真阅读、理解并妥善保存本说明**。如果意外丢失，可到网站 [www.camp.it](http://www.camp.it) 下载说明书。符合欧盟规章的声明可从本网站上下载。零售商应提供产品出售的所在国家语言的说明书。

#### 使用方法

本产品只能由经过训练的合格人员使用，或者在经过训练的有经验的人的指导监督下使用。阅读本说明书并不能掌握高空作业的技术，或者任何其他与此有关的活动，您必须在使用本设备之前已经接受过适当的培训。攀岩以及其它需使用本产品的运动皆具有潜在危险性。对产品不正确的选择、使用和保养有可能造成损失，导致受伤甚至死亡。使用者应具备资格以及检查其安全性的能力，并能够处理紧急情况。对于防坠落系统，为确保安全，设备或锚定点必须始终正确定位，所有工作必须保证将坠落风险和坠落高度降至最低。每次使用本品之前要在作业地点检查使用者下方的自由空间，以保证发生坠落时不会撞击到地面，且下坠路径上没有其他障碍物。防坠落安全带是在防坠落系统中唯一可用的身体托举装置。

使用者必须严格按照下述说明使用本产品，并禁止对产品擅自修改。在与其它装备配合使用时，必须选用性能相适应并符合欧洲标准（EN）的装备，并应考虑到整套装备中单个组件的极限。在使用说明中我们列举了一些有代表性的对产品错误使用的例子，但是在实际运用中存在着众多其它错误运用的实例，我们在此不可能一一列举。如有可能，应将本产品视为个人专用的攀登装备。

#### 养护

**织物部分和塑料部分的清洁：**请只用清水和中性肥皂进行清洗（水温不要超过30°C），然后置于远离高温热源处自然晾干。

**金属部分的清洁：**用清水清洗，然后擦干。

**温度：**将本产品保持在80°C以下，以避免影响产品的性能和安全保护能力。

**化学制品：**如果产品与化学制品、溶剂或汽油发生接触，有可能对产品的性能产生影响，因此请不要继续使用产品。

### 保存

脱去包装的产品的存放地点应该凉爽干燥、远离光照和热源、远离高温和腐蚀性物质、远离边角和锐器以及其它有可能对产品造成损坏的因素。

### 责任

C.A.M.P.股份公司或经销商对由于使用不当或对产品擅自修改而造成的损失、伤害或死亡概不负责。对于C.A.M.P.股份公司或者其经销商提供的各种产品，使用者有责任了解产品的使用方法，并按照说明书对产品进行正确和安全地使用，仅限于在产品的设计用途范围内使用，并实施全部的安全保证步骤。使用之前，应做好在紧急情况下进行救助的准备，并确保产品处于足以安全有效实施救助工作的状态。每个人应对自己的行为 and 决定负责，如果您不能承担风险，请不要使用本产品。

### 3年保修

本产品自购买之日起3年保修，可保修材料或制造的任何缺陷。以下情况不属于保修范围：正常的使用损耗、不正确的保存、腐蚀、由于意外事故或疏忽造成的损坏、在产品的用途范围之外使用所造成的损坏。

## 产品说明

### 使用说明

#### 应用范围

该产品是用来在工业、建筑、救援以及一般在进行任何高空作业中保护并预防从高处坠落的风险。

根据活动和风险的类型，必须按照本手册中的指示，选择适合的模型和安全带的类型。

#### 使用方法

为了获得最佳的调节操作，请根据**表A**的指示选择尺寸。此外，使用者必须在安全的地方进行一次悬吊测试，以确保安全带的正确尺寸，有足够的调整性和使用期间的舒适度。在使用期间有必要定期检查所有组件的关闭以及调整情况。评估工作情况的危险系数，即使用PPE（个人防护装备）指数，亦称为坠落系数，其计算公式如下：坠落系数=坠落高度/挽索的长度。如果坠落系数为0，即操作者在挽索绷紧时处于锚点的下方，如果坠落系数为1，但坠落的最大距离为0.6米，就可以使用设备来定位。在其他情况下，如坠落系数等于或大于1时，必须使用防坠落装备（**图1**）。

该装备与其他防高空坠落保护设备组件配合使用时，必须遵守该说明书中的具体操作，并必须符合现行的条例。（**图10**）。

为了正确的使用和连接一个可靠的锚点，并连接到其他系统组件上，如一个势能吸收器，一条挽索和一个连接扣以及其它组件，参见**图2-10**。防坠落系统或定位系统的连接必须只能通过防坠落的连接点或者定位系统的连接点，如**图2-10**中规定，严禁连接到装备环或者安全带的其他部件上：有死亡的危险！固定系统的拉力必须符合EN795（>15kN）标准。使用该产品前和使用期间需检查调节扣，连接扣的闭合以及所有调节组件。主要材料：聚酯，带金属部件。

以下为三种标准类型：一条安全带能组合成一个或多个以下类型（**表A**）。授权的安全带组合（如：坐式+胸式）为只在**表A**中描述的组合。

EN 361: 防坠落全身安全带。当和其他坠落制停设备部件组合使用时，防坠落全身安全带是一种限制身体以防从

高处坠落的装置。通过计算使用者下方足够的净空距离，以避免从高处坠落时与设备或地面有任何的撞击。

所有的防坠落连接点仅位于身体的胸部，均用字母A（或者A/2+A/2）标明。

EN 813: 座式安全带。腰胯式安全带用在绳上移动式悬挂、工作定位或固定支撑的系统中、通过只使用腹部固定点来预防从高处坠落。对于CAMP Safety安全带的最大使用载重（包括配置组件和工具）显示在产品的标牌上。过长时间的悬吊会对人体造成损害，并可能导致无法移动或晕厥使用者的死亡。悬吊时必须提供定时休息，以避免对人体造成任何伤害。悬吊的所有连接点仅位于腹部。

EN 358: 工作定位及固定支撑的腰带。工作定位腰带是设计用于固定作业中的使用者，并支撑其身体的装备，通过使用个人工作保护装置，防止坠落以及防止使用者进入有从高空坠落风险的地带。对于EN 358定位腰带的最大使用载重（包括配置组件和工具）为150公斤。锚点必须在腰部或者在腰部以上。定位和限制的连接点可以在腹部，两侧，后部。两侧的连接点必须同时使用。

定位腰带EN358和安全带EN813不能单独用于防止高空坠落。此外，当有完全悬挂或过大拉力的危险时不能单独使用EN 358定位腰带。因此可能需要与全体（如安全网）或个人（符合EN363标准的坠落制停系统）防高空坠落装备组合使用。

在需要使用装备环的情况下，请参见**图11**了解如何正确使用。不要使用挂工具的腰带来连接个人保护装置：有死亡的危险！

在需要使用胸式上升器的地方，请参见**图12**了解如何正确安装。

为了插入支架，以防止悬吊过程中发生晕厥或不能移动等状况，如HelpStep第206条所述，参见**图13**（单独提供）。

对于使用附加座椅，令悬吊作业更舒适，参见**图14**。

采取适当的救援设备，并为工作团队提供足够的培训，以便能快速救出伤者，减少悬吊过程中出现晕厥和不能移动时造成的伤害。

### GT Turbo

GT Turbo是一个Turbochest系列2256号产品EN 12842/B的腹部卡绳器（**图8-图12**）。可以通过快速连接环替换一个磨损的卡绳器（然后用适合的力度关闭）。不要除去快速连接环，不要把其他的装置挂到快速连接环上，也不要因其他目的而使用它。

### ANSI/ASSE使用标准

适用于ANSI/ASSE Z359.11（美国标准）的认证型号均标明在**表A**，并标注在产品的标签上。

除了本手册的其他说明以外，需要遵循附在每个ANSI保护带的本手册以外的图示纸上所述的说明。手册和图示纸都要提供给保护带的最终使用者。

### EAC使用标准

适用于EAC（俄罗斯-白俄罗斯-哈萨克斯坦-亚美尼亚-吉尔吉斯）的认证型号均标明在**表A**，并标注在产品的标签上。

### 年检

除了之前的可见常规检查外，在每次使用期间和之后，都应由一位具备资质的人员进行检验，从第一次使用产品算起频率为12个月；必须在产品的年检表上记录此检验日期以及其后的检查，保存好文件以便在产品的整个寿命期间进

行检阅和参考。检查产品上的各个标记是否清晰可辨。

在出现以下缺陷之一时，不可使用本产品：

- 承重扁带出现切口和/或燃烧的痕迹
- 承重接缝处出现切口和/或燃烧的痕迹
- 安全调节扣上出现变形和/或裂纹
- 严重影响金属部件表面的腐蚀（用砂纸轻微打磨后仍不消失）
- 调节扣扁带滑动困难
- 调节扣闭合错误
- 可以用相同型号的连接扣替换

如果本产品或者其中的某个部位出现磨损或损坏的迹象，即使仅存有怀疑且不很确定也必须进行更换。在坠落过程中每个与保证人身安全相关的部件都有可能受到损坏，因此再次使用之前必须要进行检查。经受了严重冲坠的产品应予以更换，因为有可能受到了肉眼难以发现的结构性损坏。

#### **使用寿命**

使用寿命是从首次使用产品算起的10年，并考虑使用后存放的时间。在任何情况下不能超出生产日期后的第十二年年底（如：生产日期为2018年，使用寿命至2030年底）。使用寿命的前提为：不存在将其造成废弃的原因，以及从第一次使用产品起，每12个月至少进行一次定期检查，并将检查结果记录在产品寿命表格上。

然而以下因素会减少产品的使用寿命：使用频繁、产品部件的损坏、与化学成分接触、高温、摩擦、切割、剧烈碰撞以及使用和保存不当。如果怀疑产品不能继续提供必要的安全保护，请与C.A.M.P.股份公司或者经销商及时取得联系。

#### **运输**

对产品予以适当保护，避免发生上述对产品可能造成损坏的情况。

#### **X - 标记**

1. 制造商名称及地址
2. 符合2016/425欧盟（UE）规章的标志
3. 检查产品制造的机构编号
4. 参考标准和出版年份
5. 型号有ANSI（美利坚合众国）认证
6. 型号有EAC（俄罗斯-白俄罗斯-哈萨克斯坦-亚美尼亚-吉尔吉斯）认证
7. 设备名称
8. 产品参考号
9. 生产年月
10. 序列号
11. 尺寸
12. 大腰带尺寸
13. 阅读使用说明
14. 最大承重
15. 主要材料

**W1 - 检查产品制造的机构**  
**W2 - EU标准的指定认证机构**

**J - 使用寿命卡**

- |           |          |           |              |
|-----------|----------|-----------|--------------|
| 1. 型号     | 2. 编号    | 3. 生产年月   | 4. 购买日期      |
| 5. 首次使用日期 | 6. 使用者姓名 | 7. 备注     | 8. 每12个月定期年检 |
| 9. 日期     | 10. 合格   | 11. 姓名/签字 | 12. 下次年检日期   |

ภาษาไทย

ข้อมูลทั่วไป

กลุ่มบริษัท C.A.M.P. ตอบสนองความต้องการของผู้ใช้งานซึ่งต้องทำงานบนที่สูง ด้วยการจำหน่ายผลิตภัณฑ์นวัตกรรมใหม่และมีน้ำหนักเบา ผลิตภัณฑ์ของบริษัทได้รับการออกแบบ ทดสอบ และผลิตรายได้ระบบที่ได้รับการรับรองคุณภาพเพื่อให้มั่นใจได้ว่าผลิตภัณฑ์มีความปลอดภัยและเชื่อถือได้

เอกสารคำแนะนำการใช้งานฉบับนี้จะให้ข้อมูลการใช้งานที่ถูกต้องตลอดอายุของผลิตภัณฑ์ **กรุณาอ่าน ทำความเข้าใจ**

**ปฏิบัติตามและเก็บรักษาคำแนะนำฉบับนี้** หากเอกสารฉบับนี้สูญหายคุณสามารถดาวน์โหลดได้จากเว็บไซต์ [www.camp.it](http://www.camp.it)

และยังสามารถดาวน์โหลดประกาศรับรองผลิตภัณฑ์ตามข้อกำหนด EU ได้จากเว็บไซต์นี้

ทั้งนี้ผู้จัดจำหน่ายจะต้องมอบคู่มือการใช้งานในภาษาท้องถิ่นของประเทศที่มีการขายผลิตภัณฑ์นี้

**การใช้งาน**

ผู้ที่ใช้อุปกรณ์นี้ต้องได้รับการฝึกอบรมและมีความเชี่ยวชาญโดยเฉพาะ

หรือใช้อุปกรณ์ภายใต้การดูแลโดยตรงจากผู้ที่ได้รับการฝึกอบรมและมีความเชี่ยวชาญในอุปกรณ์นี้

เอกสารฉบับนี้ไม่ใช่เอกสารการสอนเทคนิคสำหรับการทำงานบนที่สูงหรือกิจกรรมอื่นที่เกี่ยวข้อง ดังนั้นคุณต้องได้รับคำแนะนำที่ถูกต้องก่อนใช้ผลิตภัณฑ์นี้ โปรดจำไว้ว่าการปีนป่ายและกิจกรรมอื่นๆ ที่อาจต้องใช้ผลิตภัณฑ์นี้ล้วนเป็นสิ่งอันตราย ผลจากการเลือกอุปกรณ์ผิดรวมถึงการใช้งานผิดวิธี

หรือการขาดการบำรุงรักษาอุปกรณ์อาจก่อให้เกิดอันตราย การบาดเจ็บรุนแรงหรือถึงแก่ชีวิตได้

ผู้ใช้งานต้องมีความสามารถในการควบคุมความปลอดภัยของตนเองและสถานการณ์อาจเกิดขึ้น สำหรับอุปกรณ์ที่ใช้ในระบบยังการตก (fall arrest system) นั้น จะต้องควบคุมความปลอดภัยของผู้ใช้ (anchor device or anchor point)

โดยต้องกำหนดจุดยึดอยู่ในตำแหน่งที่ถูกต้องและจะต้องลดความเสี่ยงในการตกและระยะที่อาจตกให้เหลือน้อยที่สุด

ก่อนเริ่มทำงานแต่ละครั้งควรตรวจสอบให้แน่ใจว่ามีพื้นที่ว่างที่จำเป็นซึ่งได้ผู้ใช้งานเพื่อสร้างความปลอดภัยในกรณีที่ใช้งานตกลงมาเพื่อให้กระแทกพื้นด้านล่างหรือถึงศีรษะใดๆ ตลอดจนเส้นทางที่ตกลงมา ผู้ใช้งานต้อง

สวมสายรัดนิรภัยแบบเต็มตัว (full body harness) เพื่อเป็นอุปกรณ์รองรับร่างกายในระบบยังการตกนี้เท่านั้น

โดยจะต้องใช้ผลิตภัณฑ์ตามคำแนะนำเท่านั้นและห้ามมิให้เปลี่ยนแปลงใดๆ

ทั้งนี้จะต้องใช้อุปกรณ์นี้ร่วมกับอุปกรณ์อื่นซึ่งมีคุณลักษณะที่เหมาะสมและเป็นไปตามมาตรฐานของยุโรป (EN) โดยคำนึงถึงข้อกำหนดของอุปกรณ์แต่ละชิ้นด้วย ในคู่มือนี้ได้แสดงตัวอย่างการใช้งานที่ไม่เหมาะสมของผลิตภัณฑ์ในบางกรณีไว้ด้วยแล้ว

อย่างไรก็ตามคุณควรทราบว่าบริษัทไม่สามารถแสดงตัวอย่างหรือจินตนาการสถานการณ์การใช้งานที่ไม่เหมาะสมของอุปกรณ์นี้ให้ทุกคน  
หากเป็นไปได้ควรจะจัดอุปกรณ์นี้ให้เป็นของใช้ส่วนตัวของผู้ปฏิบัติงาน

### **การบำรุงรักษา**

การทำความสะอาดชิ้นส่วนที่เป็นสิ่งทอและพลาสติก: ล้างด้วยน้ำสะอาดและสบู่ที่มีค่าเป็นกลาง (อุณหภูมิน้ำไม่เกิน 30 องศาเซลเซียส)  
และปล่อยให้แห้งเองโดยไม่สัมผัสกับความชื้นโดยตรง การทำความสะอาดชิ้นส่วนที่เป็นโลหะ: ล้างด้วยน้ำสะอาดและทำให้แห้ง อุณหภูมิ:  
เก็บผลิตภัณฑ์ไว้ภายใต้อุณหภูมิต่ำกว่า 80 องศาเซลเซียสอยู่เสมอ เพื่อไม่ให้มีผลกระทบต่อประสิทธิภาพและความปลอดภัยของผลิตภัณฑ์  
การสัมผัสสารเคมี: ยกการใช้งานหากผลิตภัณฑ์สัมผัสกับสารที่ทำปฏิกิริยาเคมี ตัวทำลายสาร  
หรือน้ำมันเชื้อเพลิงซึ่งอาจส่งผลกระทบต่อคุณสมบัติของผลิตภัณฑ์

### **การเก็บรักษา**

เก็บผลิตภัณฑ์ที่แกะจากห่อแล้วไว้ในที่เย็น แห้ง และไม่มีแสงโดยอยู่ห่างแหล่งกำเนิดความร้อนต่างๆ รวมถึงสถานที่ซึ่งมีความชื้นสูง ของมีคม  
สิ่งกีดขวางหรือสิ่งอื่นที่อาจจะก่อให้เกิดความเสียหายและเสื่อมสภาพ

### **ความปลอดภัย**

บริษัท C.A.M.P. spa หรือตัวแทนจำหน่าย จะไม่รับผิดชอบใดๆ ต่อความเสียหาย การบาดเจ็บ หรือการเสียชีวิตอันสืบเนื่องมาจากการใช้งานผิดวิธี  
หรือจากการปรับแต่งใดๆ ในผลิตภัณฑ์ของ CAMP Safety ผู้ใช้งานจะต้องเข้าใจและปฏิบัติตามคู่มือการใช้งาน  
อุปกรณ์ต่างๆ ที่ได้รับมาจากบริษัท C.A.M.P. spa อย่างถูกต้องและปลอดภัย  
ทั้งนี้ผู้ใช้งานจะต้องใช้งานอุปกรณ์ให้ตรงตามวัตถุประสงค์ที่ได้รับการออกแบบมาและผู้ใช้งานจะต้องปฏิบัติตามขั้นตอนด้านความปลอดภัยอย่างเหมาะสมทุกขั้นต  
ก่อนใช้อุปกรณ์ คุณต้องปฏิบัติตามขั้นตอนที่จำเป็นทั้งหมดเพื่อสร้างความคุ้นเคยในการใช้เทคนิคช่วยชีวิตในกรณีฉุกเฉิน  
คุณต้องยอมรับความเสี่ยงและรับผิดชอบต่อการทำและการตัดสินใจของตนเอง: หากคุณไม่สามารถหรือไม่อยู่ในสถานที่ที่จะยอมรับสิ่งเหล่านี้ได้  
กรุณาอย่าใช้อุปกรณ์นี้

### **รับประกันคุณภาพ 3 ปี**

ผลิตภัณฑ์นี้ได้รับการรับประกันคุณภาพในข้อบกพร่องของวัสดุหรือการผลิตจากโรงงานเป็นระยะเวลา 3 ปีนับจากวันที่ซื้อ การรับประกันไม่รวมถึง:  
การสึกหรอจากการใช้งานปกติ การปรับเปลี่ยนหรือเปลี่ยนแปลงผลิตภัณฑ์ การเก็บรักษาอย่างไม่ถูกต้อง การกีดขวาง  
ความเสียหายเนื่องจากอุบัติเหตุหรือความประมาท รวมทั้งการใช้ผลิตภัณฑ์ไม่ตรงตามวัตถุประสงค์ที่ออกแบบมา

### ข้อมูลเฉพาะ

#### **คำแนะนำการใช้งาน**

#### รายละเอียดผลิตภัณฑ์

ผลิตภัณฑ์นี้มีจุดประสงค์เพื่อใช้ในการป้องกัน และหลีกเลี่ยงไม่ให้เกิดความเสี่ยงจากการตกจากที่สูงในงานอุตสาหกรรม การก่อสร้าง การกู้ภัย

และสำหรับใช้ในการทำงานบนที่สูงโดยทั่วไป

ทั้งนี้ขึ้นอยู่กับการทำงานประเภทและประเภทของความเสี่ยง เป็นสิ่งจำเป็นในการเลือกชนิด และรูปแบบของสายรัดนิรภัยที่มีความเหมาะสมมากที่สุดตามคำแนะนำที่อยู่ในคู่มือฉบับนี้

#### การใช้งาน

เพื่อให้ได้รับความพอดีเหมาะสมมากที่สุด ควรเลือกขนาดตามที่ระบุในตาราง A นอกจากนี้ ผู้ใช้จะต้องทำการทดสอบในสถานที่ ๆ ปลอดภัย เพื่อตรวจสอบให้แน่ใจว่าสายรัดนิรภัยเป็นขนาดที่ถูกต้อง ที่สามารถปรับได้และให้ความสะดวกสบายเพียงพอสำหรับการใช้งานตามวัตถุประสงค์ ในระหว่างการใช้งาน ผู้ใช้จำเป็นต้องตรวจสอบตัวปิดล๊อคและการปรับระดับของทุก ๆ องค์ประกอบอย่างสม่ำเสมอ

หลังจากประเมินความเสี่ยงอันตรายจากพื้นที่ทำงานแล้ว จะทราบได้ว่าควรใช้อุปกรณ์ป้องกันภัยส่วนบุคคล (PPE) ชนิดใด เพื่อคำนวณแรงตกกระชาก (Fall Factor) ค่าควรจะได้โดยใช้อสูตรดังต่อไปนี้: แรงตกกระชาก = ความสูงของการตก/ความยาวของเชือกสั้น โดยสามารถใช้อุปกรณ์สำหรับวางตำแหน่งการทำงานได้ในกรณีที่มีแรงตกกระชาก (Fall Factor) เป็น 0 และคงความอยู่ในตำแหน่งที่ต่ำกว่าจุดผูกยึดด้วยแรงดึงเชือก หรือในกรณีที่มีแรงตกกระชาก (Fall Factor) เป็น 1 แต่พื้นที่ในการเคลื่อนไหวต้องไม่เกิน 0.6 ม. ในกรณีอื่น ๆ ที่มีแรงตกกระชาก (Fall Factor) เท่ากันหรือมากกว่า 1 ต้องใช้อุปกรณ์ป้องกันการตกจากที่สูง

#### (รูปภาพประกอบ 1)

การใช้อุปกรณ์เหล่านี้ร่วมกับส่วนประกอบอื่น ๆ ของอุปกรณ์ป้องกันการตกจากที่สูง

ต้องสอดคล้องตรงกันค่าและน้ำหนักส่วนนี้ในการใช้งานเฉพาะด้านและสอดคล้องกับกฎข้อบังคับที่มีผลใช้อยู่ (รูปภาพประกอบ 10)

สำหรับการใช้งานที่ถูกต้องและการเชื่อมต่อกับจุดยึดที่ปลอดภัย และจุดยึดเข้ากับระบบย่อย อย่างเช่นตัวล็อคคัมบัง เชือกสั้นและการเชื่อมต่อกับส่วนประกอบอื่น ๆ ในระบบ **โปรดดูรูปภาพประกอบ 2-10**

การเชื่อมต่อไปยังระบบอื่นยังการตกหรือที่ตำแหน่งการทำงานต้องทำเฉพาะผ่านทางจุดผูกยึดป้องกันการตกหรือที่วางตำแหน่งการทำงานตามที่ระบุไว้ใน**รูปภาพประกอบ 2-10**; ห้ามมิให้มีการเชื่อมต่อไปยังหลักยึดอุปกรณ์หรือส่วนประกอบอื่น ๆ ของสายรัดนิรภัยโดยเด็ดขาด: อันตรายถึงชีวิต!

ระบบของจุดผูกยึดจะต้องมีความแข็งแรงตรงตามมาตรฐาน EN 795 (มากกว่า 15 kN) ก่อนและระหว่างการใช้งานของลิฟต์กันที่จะต้องตรวจเช็คหัวเข็มขัดนิรภัย การปิดระบบหัวเข็มขัดและอุปกรณ์ทุก ๆ ชิ้นต้องอยู่ในตำแหน่งที่ถูกติงเสมอ วัสดุหลัก: โพลีเอสเตอร์ และส่วนประกอบโลหะ ด้านล่างนี้ อธิบายถึงสายรัดนิรภัยสามชนิดที่ตรงตามมาตรฐานกฎข้อบังคับ: สายรัดนิรภัยอาจมีหนึ่งหรือมากกว่านั้นประเภท (ตาราง A) ดังต่อไปนี้ สายรัดนิรภัยที่ได้รับอนุญาตให้ใช้ร่วมกันได้ (อย่างเช่น สายรัดสะโพก + สายรัดอก) มีอธิบายไว้เฉพาะใน**ตาราง A** เท่านั้น

EN 361: สายรัดนิรภัยป้องกันการตกแบบเต็มตัว (FULL BODY HARNESSSES).

สายรัดนิรภัยป้องกันการตกแบบเต็มตัวเป็นอุปกรณ์ที่ช่วยพ่วงร่างกายเพื่อป้องกันการตกจากที่สูง โดยมีการเชื่อมต่อกับส่วนประกอบอื่น ๆ ของระบบยังมีการตก จะต้องคำนวณพื้นที่ ๆ จำเป็นให้แคบการใช้งาน เพื่อหลีกเลี่ยงการกระแทกได้ ๆ

ที่อยู่จะเกิดขึ้นกับสิ่งก่อสร้างหรือกับพื้นด้านล่างในกรณีที่เกิดการพลัดตกจากที่สูง จุดผูกยึดป้องกันการตกตั้งอยู่ที่ตำแหน่งหน้าอกเท่านั้น โดยระบุสัญลักษณ์ด้วยตัวอักษร A (หรือ A/2+A/2)

EN 813: สายรัดสะโพก (SIT HARNESSSES).

สายรัดนิรภัยชนิดนี้ควรตั้งตำแหน่งจุดประสงค์เพื่อใช้ในการป้องกันไม่ให้ตกจากที่สูงเมื่อนำมาใช้ในการระบบของการห้อยตัวเพื่อเข้าถึงเชิง

ในการวางตำแหน่งการทำงาน หรือในการพ่วงร่างกาย ที่ใช้ผ่านจุดยึดที่น้ำหนักโดยเฉพาะ น้ำหนักบรรทุกสูงสุดในการใช้งาน (รวมทั้งอุปกรณ์

และเครื่องมือต่าง ๆ) สำหรับสายรัดนิรภัย CAMP Safety ได้ถูกระบุไว้ในเครื่องหมายของผลิตภัณฑ์

การร้อยตัวเป็นเวลานานนั้นสามารถก่อให้เกิดความเสียหายต่อร่างกายมนุษย์ และยังสามารถทำให้เสียชีวิตได้หากผู้ใช้งานห้อยตัวค้างอยู่นาน

จึงมีความจำเป็นต้องกำหนดเวลาหยุดพักจากการห้อยตัวอย่างสม่ำเสมอ เพื่อหลีกเลี่ยงไม่ให้เกิดความเสียหายใด ๆ ที่อาจเกิดขึ้นต่อร่างกายมนุษย์  
จุดยึดสำหรับการห้อยตัวนั้นจะต้องเป็นจุดบนหน้าท้องโดยเฉพาะ

EN 358: เข็มขัดนิรภัยเพื่อวางตำแหน่งการทำงานและการพ่วงร่างกาย เข็มขัดรัดนิรภัยเพื่อวางตำแหน่งการทำงานเป็นอุปกรณ์ส่วนบุคคล

ช่วยพ่วงร่างกายของผู้ใช้งานในระหว่างการปฏิบัติงานอยู่ เพื่อรับน้ำหนักและป้องกันการตก

โดยหลีกเลี่ยงการพลัดตกและป้องกันอันตรายให้บุคคลที่จะเข้าถึงพื้นที่ ๆ มีความเสี่ยงต่อการพลัดตกจากที่สูง น้ำหนักบรรทุกสูงสุดในการใช้งาน (รวมทั้งอุปกรณ์  
และเครื่องมือต่าง ๆ) สำหรับเข็มขัดรัดนิรภัยเพื่อวางตำแหน่งการทำงาน EN 358 คือ 150 กก. จุดยึดจะต้องอยู่ในระดับเขวหรือสูงกว่านั้น

จุดเชื่อมต่อเพื่อวางตำแหน่งการทำงานและยังป้องกันการตกอาจอยู่ที่หน้าท้อง หรือด้านข้าง หรือด้านหลัง ต้องใช้จุดยึดด้านข้างทั้งสองร่วมกันเสมอ

การใช้เพียงเข็มขัดรัดนิรภัยเพื่อวางตำแหน่งการทำงาน EN 358 และสายรัดนิรภัย EN 813 นั้น ไม่เพียงพอเพื่อป้องกันการตกจากที่สูงได้ นอกจากนี้แล้ว

เข็มขัดรัดนิรภัยเพื่อวางตำแหน่งการทำงาน EN 358 ไม่สามารถนำมาใช้งานเดี่ยว ๆ ได้เมื่ออาจมีอันตรายในการห้อยตัวอยู่กลางอากาศ

หรือเมื่อมีแรงดึงที่มากเกินไป ดังนั้นอาจจำเป็นต้องใช้งานร่วมกับอุปกรณ์เพื่อป้องกันการตกจากที่สูงชนิดส่วรวม (อย่างเช่น สายข่ายกันตก) หรือส่วนบุคคล

(ระบบยังอิงการตกตามมาตรฐาน EN 363)

เพื่อการใช้งานที่ถูกต้องของห่วงคล้องอุปกรณ์ ในกรณีที่เป็น **รูปภาพประกอบ 11** ห้ามใช้ห่วงคล้องอุปกรณ์เพื่อเชื่อมต่ออุปกรณ์ป้องกันส่วนบุคคล:

อันตรายถึงชีวิต!

เพื่อติดตั้งอุปกรณ์มีبزจัมปีเชือกที่หน้าท้อง ในกรณีที่เป็น **รูปภาพประกอบ 12**

เพื่อติดตั้งเชือกเทียบที่หัวงานเท้า HelpStep art.2062 ในกรณีที่มีผู้ใช้งานห้อยตัวอยู่ เพื่อป้องกันไม่ให้เกิดอาการหมดสติ **รูปภาพประกอบ 13**

(ชื่อแยกต่างหาก)

การใช้ที่นั่งเพื่อเพิ่มความสะดวกมากขึ้นในการห้อยตัว **รูปภาพประกอบ 14**

ให้เตรียมอุปกรณ์ช่วยเหลือฉุกเฉินที่เหมาะสมไว้ และทีมงานจะต้องผ่านการฝึกอบรมตามความเหมาะสม

โดยจะสามารถช่วยเหลือผู้ประสบอุบัติเหตุได้อย่างรวดเร็ว เพื่อลดผลกระทบในการหมดสติจากการห้อยตัวให้น้อยที่สุด

#### GT Turbo

GT Turbo พร้อมตัวอุปกรณ์มีبزจัมปีเชือกที่หน้าท้อง มาตรฐาน EN 12842/B รุ่น Turbochest 2256 (**รูปภาพประกอบ 8 - รูปภาพประกอบ 12**)

สามารถเปลี่ยนใส่อุปกรณ์มีبزจัมปีเชือกที่สีกหรือได้ โดยการเปิดห่วงเชื่อมต่อนิรภัย (แล้วปิดด้วยความแน่นที่เหมาะสม) ห้ามถอดห่วงเชื่อมต่อนิรภัยออก

ห้ามคล้องอุปกรณ์อื่น ๆ ทั้งวงเชื่อมต่อนิรภัย ห้ามใช้ห่วงเชื่อมต่อนิรภัยเพื่อวัตถุประสงค์อื่นใด โดยเด็ดขาด

#### การใช้มาตรฐาน ANSI/ASSE

รุ่นที่ได้รับการรับรองการใช้ตามมาตรฐาน ANSI/ASSE Z359.11 (มาตรฐาน USA) มีระบุไว้ที่ **ตาราง A** และพิมพ์ไว้บนฉลากผลิตภัณฑ์

นอกจากที่ระบุในคู่มือการใช้งานเล่มนี้แล้วนั้น

จำเป็นต้องปฏิบัติตามคำแนะนำในแผ่นพับอธิบายการใช้งานที่แนบมาพร้อมกับอุปกรณ์สายรัดนิรภัยมาตรฐาน ANSI แต่ละชิ้นด้วย  
ซึ่งมีคำอธิบายเพิ่มเติมจากที่ระบุในคู่มือการใช้งาน คู่มือและแผ่นพับอธิบายการใช้งานอุปกรณ์สายรัดนิรภัยจะต้องให้กับผู้ใช้ชิ้นสุดท้าย

#### การใช้มาตรฐาน EAC

รุ่นที่ได้รับการรับรองการใช้งานมาตรฐาน EAC (มาตรฐาน รหัสเทียบ-เบาลูส-คาส์สถาน-ประเทศอาร์มีเนีย-ประเทศคีร์กีซสถาน) มีระบุไว้ที่ฉลาก A และพิมพ์ไว้บนฉลากผลิตภัณฑ์

#### **การปรับปรุง**

นอกเหนือจากการตรวจสอบด้วยสายตาตามปกติที่จะต้องกระทำในระหว่างการใช้และหลังการใช้งานแต่ละครั้งแล้ว

อุปกรณ์นี้จะต้องได้รับการตรวจสอบโดยผู้เชี่ยวชาญทุก ๑๒ เดือนนับแต่วันที่ใช้งานอุปกรณ์ครั้งแรก

โดยจะต้องทำการบันทึกวันที่ดังกล่าวและวันที่ทำการตรวจสอบครั้งต่อไป

ไปลงบนแผ่นบันทึกการใช้งานผลิตภัณฑ์โดยให้เก็บเอกสารนี้ไว้เพื่อการตรวจสอบและเป็นเอกสารอ้างอิงตลอดระยะเวลาการใช้งานอุปกรณ์  
รวมทั้งให้ตรวจสอบเครื่องหมายสัญลักษณ์ต่างๆ ที่อยู่บนอุปกรณ์ว่ายังสามารถอ่านได้หรือไม่

ในกรณีที่พบความผิดปกติต่อไปแม้เพียงหนึ่งรายการ จะต้องเลิกใช้อุปกรณ์นี้โดยทันที:

- รอยตัด และ/หรือ รอยไหม้บนสายรับน้ำหนัก
- มีรอยตัด และ/หรือ รอยไหม้บนตะเข็บรับน้ำหนัก
- มีการเสียดสีรุนแรง และ/หรือ รอยแตกบริเวณหัวเข็มขัดนิรภัย
- มีการกักขังซึ่งส่งผลกระทบต่อรูปร่างบนพื้นผิวขององค์ประกอบที่เป็นโลหะและไม่อาจหายไปหลังจากการขัดดูเบาๆ ด้วยกระดาษทรายแล้ว
- ความยากลำบากในการเลื่อนสายรัดผ่านหัวเข็มขัด
- ความผิดปกติในการปิดลือคหัวเข็มขัด
- สามารถเปลี่ยนแทนตัวเชื่อมต่อกับรุ่นเดียวกันได้

หากพบผลิตภัณฑ์หรือส่วนประกอบใดๆ มีความผิดปกติหรือการสึกหรอใดๆ หรือเมื่อเกิดความสงสัย ควรยกเลิกการใช้โดยทันที

ผลิตภัณฑ์แต่ละชิ้นในระบบความปลอดภัยอาจเกิดความเสียหายเมื่อมีการตกเกิดขึ้นและต้องได้รับการตรวจสอบก่อนใช้งานอีกครั้งอยู่เสมอ

ห้ามมิให้ใช้งานผลิตภัณฑ์หลังจากเกิดการตกอย่างรุนแรงเนื่องจากอุปกรณ์อาจเสียหายแม้จะมองเห็นสัญญาณผิดปกติใดๆ ด้วยตาเปล่าก็ตาม

#### **อายุการใช้งาน**

มีอายุการใช้งาน 10 ปี นับตั้งแต่วันที่ใช้งานของผลิตภัณฑ์ครั้งแรก โดยคำนึงถึงการเก็บรักษา ไม่ไว้ในกรณีใด ๆ ก็ตามไม่ควรเก็บสต็อกเป็นนับแต่วันผลิต

(ตัวอย่างเช่น ปีที่ผลิต 2018 จะถืออายุใช้งานจนถึงสิ้นปี 2030) ผลิตภัณฑ์นี้ จะมีอายุการใช้งานดังกล่าวได้ หากไม่มีสาเหตุใดๆ

ที่ก่อให้เกิดการรบกวนสภาพที่ใช้งานไม่ได้และจะต้องทำการตรวจสอบอย่างน้อยทุก ๆ 12 เดือน นับตั้งแต่วันที่ใช้งานของผลิตภัณฑ์ครั้งแรก

และบันทึกไว้ในแผ่นบันทึกการใช้งานของผลิตภัณฑ์ ต่อไปนี้เป็นปัจจัยที่ลดอายุการใช้งานของผลิตภัณฑ์: การใช้งานมากกว่าปกติ

ความเสียหายกับส่วนประกอบต่างๆ ของผลิตภัณฑ์ การสัมผัสกับสารเคมี อยู่ในที่ ๆ มีอุณหภูมิสูง รอยขีดข่วนลึก รอยขีด การกระแทกอย่างรุนแรง การใช้งานที่ไม่ถูกต้องและการบริการที่ไม่ตรงตามคำแนะนำ หากมีข้อสงสัยว่าผลิตภัณฑ์ไม่มีความปลอดภัยแล้ว กรุณาติดต่อบริษัท C.A.M.P. spa หรือผู้จัดจำหน่าย

#### การขนส่ง

จะต้องปกป้องผลิตภัณฑ์จากความเสียหายต่างๆ ตามที่กล่าวไว้ในข้างต้น

#### X - เครื่องหมายสัญลักษณ์ต่างๆ

1. ชื่อและที่อยู่ผู้ผลิต
2. เครื่องหมายแสดงความถูกต้องตามกฎหมายของสหภาพยุโรป (EU) 2016/425
3. หมายเลขผู้ที่ตรวจสอบการผลิตผลิตภัณฑ์
4. หลักเกณฑ์มาตรฐานอ้างอิง และปีที่ตีพิมพ์
5. รุ่นที่ได้รับการรับรองการใช้ตามมาตรฐาน ANSI (สหรัฐอเมริกา)
6. รุ่นที่ได้รับการรับรองการใช้ตามมาตรฐาน EAC (มาตรฐาน รัสเซีย-เบลารุส-คาซัคสถาน-ประเทศอาร์มีเนีย-ประเทศคีร์กีซสถาน)
7. ชื่ออุปกรณ์
8. หมายเลขอ้างอิงของผลิตภัณฑ์
9. เดือนและปีที่ผลิต
10. หมายเลขเครื่อง
11. ขนาด
12. ขนาดของเข็มขัด
13. อานคู่มือการใช้งาน
14. น้ำหนักสูงสุดในการใช้งาน
15. วัสดุประกอบหลัก

W1 - หน่วยงานที่ตรวจสอบการผลิตผลิตภัณฑ์

W2 - หน่วยงานซึ่งเป็นผู้สอบประเมินมาตรฐาน EU

#### J - แผ่นบันทึกการใช้งานผลิตภัณฑ์

- |                      |                   |                      |                                     |
|----------------------|-------------------|----------------------|-------------------------------------|
| 1. รุ่น              | 2. หมายเลขเครื่อง | 3. เดือนและปีที่ผลิต | 4. วันที่ซื้อ                       |
| 5. วันที่ใช้ครั้งแรก | 6. ชื่อผู้ใช้     | 7. หมายเลขเหตุ       | 8. รายการตรวจสอบทุก 12 เดือน        |
| 9. วันที่            | 10. เรียบร้อย     | 11. ชื่อ/ลงนาม       | 12. วันที่ครบกำหนดตรวจสอบครั้งต่อไป |

### 일반 설명서

C.A.M.P. 그룹은 가볍고 혁신적인 제품을 통해 높은 곳에서 일하는 작업자가 필요로 하는 것을 제공합니다. 신뢰할 수 있고 안전한 제품을 공급하기 위해, 품질을 인증 받은 시스템 내부에서 설계, 검증 및 제조하였습니다. 이 취급 설명서는 제품 수령이 유지되는 동안 제품을 정확한 방법으로 사용하도록 정보를 제공하는 것을 목표로 합니다. **이 취급 설명서를 읽고, 이해 하고, 지키십시오.** 취급 설명서를 분실했을 경우, 웹사이트 [www.camp.it](http://www.camp.it) 에서 내려받으십시오. 웹사이트에서 EU 적합 선언을 내려받을 수 있습니다. 판매자는 제품이 판매된 해당 국가 언어로 쓰인 사용자 안내서를 제공해야 합니다.

### 사용

이 제품은 훈련을 받은 사람이거나 해당 자격이 있는 사람, 혹은 이런 사람의 감독하에서만 사용할 수 있습니다. 이 취급 설명서를 통해 높은 곳에서 하는 작업 또는 그와 관련된 다른 모든 활동에 필요한 기술을 익힐 수는 없습니다. 그러므로 이 장비를 사용하기 전에 적합한 훈련 과정을 거쳐야 합니다. 암벽 등반과 같이 이 기구를 사용하는 스포츠는 위험을 초래할 수 있습니다. 기구를 잘못 선택했거나 잘못 사용했을 때 혹은 기구를 잘못 정비했을 때는 사고, 위험한 부상이나 죽음을 초래할 수 있습니다. 사용자는 의학적으로 적합한 건강 상태여야 하며 자신의 안전을 점검하고 비상 상황을 관리할 수 있는 능력을 갖추어야 합니다. 추락 방지 시스템을 위해, 장비 또는 앵커 위치를 정확한 방식으로 선정하고 추락 위험과 추락 높이를 최소화하는 방식으로 작업을 수행하는 것이 안전을 위해 필수적입니다. 사용자가 작업하는 장소의 아래쪽이 비어 있는 상태인지 확인하며, 매번 사용하기 전에 추락시 지면에 충돌할 가능성을 제거하고 추락 범위 안에 기타 장애물이 없도록 잘 점검하십시오. 추락 방지 안전벨트는 추락 방지 시스템에서 사용하기에 적합한 유일한 신체 결합 장비입니다.

이 기구는 밑에 열거한 사용 방법 설명대로 사용해야 하며 절대로 힘부로 손을 대서는 안 됩니다. 다른 부품과 함께 이용할 때는 유럽 연합 법 (EN)의 합격품이어야 하며 각각의 부품들마다 한정된 능력이 있으므로 여기에서 법에서 지정한 칼리터를 갖춘 부품이어야 합니다. 이 설명서에서는 부적절한 사용의 예를 들었는데 그 외에 무수히 많은 부적합 사례가 있을 수 있습니다. 사람을 다루듯이 조심하여 다루십시오.

### 정비

천이나 플라스틱으로 된 부분에 대한 세척: 중성 세제와 물만으로 (최대 온도 30°C) 닦고 직접 열을 쬐지 말고 자연스럽게 말리십시오.

메탈로 된 부분에 대한 세척: 물로 닦고 말리십시오.

온도: 제품은 80°C 이하에서 보관해야만 제품의 안전과 효능을 손상시키지 않습니다.

화학 제품: 제품용 화학 제품, 솔벤트, 휘발유 등이 떨어졌을 때는 제품의 고유능력을 손상시킬 수 있습니다.

### 보관

제품은 시원하고, 빛이나 열을 직접 쬐지 않은 장소에, 습기가 많은 곳을 피하고 끝이 뾰족한 물건 등과 제품을 상하게 하는 물질이나 해를 끼칠 수 있는 물건에서 멀리 피해 보관하십시오.

### 책임

제품을 이해하고 올바르게 사용하며 이 제품을 사용할 수 있는 스포츠에만 사용하고 올바른 순서를 따르는 것은 사용자의 의무입니다. 올바르게 사용하지 않은 것에는 C.A.M.P. spa 회사나 대리점에서는 책임을 지지 않습니다. 이 기구는 비상용 안전 기구처럼 안전하고 효과적으로 사용해야 합니다. 여러분의 판단과 행동에 전적으로 책임이 있으므로 위험을 초래할 수

있는 상황에서는 이 제품을 사용하지 마십시오.

### 3년 책임보상

이 제품의 모든 소재 또는 제조상의 결함에 대한 품질 보증은 구매일로부터 3년간 유효합니다. 사용으로 인해 생긴 마모, 제품을 임의로 수리한 것, 잘못 보관을 했거나, 부식, 과실로 생긴 사고로 인한 손상과 제품을 원래 목적으로 사용하지 않은 것에서는 책임을 지지 않습니다.

## 제품 설명

### 사용 설명

#### 적용분야

이 제품은 산업, 건설, 구조 및 더 일반적으로 모든 고공 작업 적용 시 높은 곳에서 추락하는 위험으로부터 보호하고 방지하기 위한 것입니다.

실행하고자 하는 활동 및 위험의 유형에 따라, 이 매뉴얼에 실린 지침에 따라 가장 적합한 모델과 유형의 안전벨트를 선택해야 합니다.

#### 사용반반

최적의 상태로 벨트를 조정하기 위해, **표A**의 설명에 따라 치수를 선택하십시오. 또한 안전벨트의 치수가 정확한지, 조정 작업이 충분한지, 제품의 용도에 맞게 충분히 편안하지 확인하기 위해, 사용자는 안전한 위치에서 매달린 상태로 제품을 시험해보아야 합니다. 사용하는 동안 정기적으로 모든 요소의 잠금과 조정을 점검하는 것은 필수입니다. 작업 상황의 위험성과 활용할 개인보호장비(PPE) 요건을 평가하기 위해 다음과 같은 공식에 따라 추락계수가 정의됩니다. 추락계수 = 추락 높이 / 로프 길이. 추락계수가 0인 경우, 즉 로프가 팽팽한 상태에서 작업자가 확보지점 아래에 있거나, 또는 추락계수가 1이지만 최대 0.6m의 범위에서 자유 이동이 가능할 때 위치확보를 위한 장비를 사용할 수 있습니다. 그 밖에 추락계수가 1과 같거나 더 큰 경우에는 추락방지장비의 활용이 필수적입니다. **(그림1)**

추락보호용 장비의 다른 구성요소와 함께 이러한 장비를 사용할 때는, 해당 사용 설명을 따르고 현행 규정을 준수해야 합니다. **(그림10)**.

정확한 방식으로 사용하면서 안전하고 확실한 확보지점과 시스템의 다른 요소, 예를 들어 추락에너지 흡수장치, 로프와 카라비너 그리고 기타 다른 요소에 연결하려면, **그림2-10**을 참조하십시오. 추락방지시스템에 대한 연결 또는 위치확보는 추락방지 부착점 또는 **그림2-10**에 지정된 위치를 통해서만 실행해야 합니다. 장비고리 또는 안전벨트의 다른 구성요소에 연결하는 것을 금지합니다. 사망의 위험! 확보시스템은 EN 795 (>15 kN) 규정에 따른 강도를 갖춰야 합니다. 제품을 사용하기 전과 사용 도중 에버블, 카라비너의 잠금 상태 및 모든 조정 상태를 점검하십시오. 주요 소재: 폴리에스테르, 금속 구성요소 포함.

다음 내용은 세 가지 유형의 규정에 대한 것으로 하나의 안전벨트에는 다음과 같은 **(표A)** 한 가지 이상의 유형이 포함될 수 있습니다. 승인받은 안전벨트 조합(예: 하단 안전벨트 + 흉부 안전벨트)은 **표A**에 설명된 것이 유일합니다.

EN 361: 추락방지용 전신 안전벨트. 추락방지용 전신 안전벨트는 추락방지시스템의 다른 요소와 결합된 상태에서 신체 이동을 제한하여 높은 곳에서 추락하는 것에 대해 보호하는 장치입니다. 추락이 발생할 때 밀에 있는 구조물 또는 지형과 부딪히지 않도록 사용자 아래의 여유공간을 계산해야 합니다. 추락방지 부착지점은 신체의 흉부에만 있으며(A/2+A/2) 문자표기됩니다.

EN 813: 하단 안전벨트.

하단 안전벨트는 북부 연결지점의 사용을 통해서만, 로프 접근 서스펜션, 작업위치 확보 또는 역제시스템에서 높은 곳에서 추락하는 것을 방지하기 위해 활용하도록 설계된 제품입니다. CAMP Safety 안전벨트를 위한 최대 사용 하중(장비 및 도구

포함)은 제품의 마크에 기재되어 있습니다. 장시간 매달려 있을 때 사람의 신체에 위험을 초래할 수 있고, 사용자가 고정된 상태에서 매달려 있는 경우 사망할 수 있습니다. 사람의 신체에 대한 모든 위험을 방지하기 위해 매달려 있는 상태에서 벗어나 정기적으로 휴식을 취해야 합니다. 매달리기 위한 부착지점은 북부에만 있습니다.

EN 358 작업위치 확보 및 억제 벨트. 작업위치 확보 벨트는 매달린 상황에서 개인 보호 장비 용으로 사용하기 위해 작업 중인 한 명의 사람을 지지하여 신체의 이동을 제한하는 장치로서, 추락을 방지하고 추락할 위험이 있는 영역에 사람이 접근하는 것을 방지하기 위한 제품입니다. EN 358 벨트를 위해 사용하는 최대 하중(장비 및 도구 포함)은 150kg입니다. 확보 지점은 허리 높이 또는 그보다 높은 위치에 있어야 합니다. 위치 확보 및 이동 제한을 위한 부착지점은 북부, 측면, 뒷면을 사용할 수 있습니다. 두 개의 측면 지점은 언제나 같이 사용되어야 합니다.

작업위치 확보용 안전벨트 EN 358과 하단 안전벨트 EN 813은 추락하는 것을 방지하는 용도의 제품으로 단독 사용할 수 없습니다. EN 358 위치 확보 벨트는, 또한, 완전히 매달리거나 지나치게 팽팽해질 위험이 있을 때 단독으로 사용될 수 없습니다. 따라서 추락에서 보호하는 공용(예: 안전 네트) 또는 개인용(예: EN 363 규정을 준수하는 추락 방지 시스템)의 다른 장비와 결합하여 사용될 수 있습니다.

필요시, 장비 고리를 정확하게 사용하기 위해, **그림 11**을 참조하십시오. 개인용 보호구의 연결을 위해 카라비너를 사용하지 마십시오: 사망의 위험!

필요시, 가슴 등강기를 설치하려면 **그림 12**를 참조하십시오.

고정된 상태에서 매달려 있을 때 나타나는 증상을 방지하기 위해 사용하는 고리 'HelpStep'(Ref.2062)을 삽입하기 위해, **그림 13**을 참조하십시오. (별도 제공)

매달린 상태에서 편안함을 향상시키는 추가 스트랩을 사용하려면, **그림 14**를 참조하십시오.

상해를 입은 사람을 신속하게 구조하여 고정된 상태에서 매달려 있을 때 입은 손상을 최소화하기 위해, 적합한 구조 장비를 갖추고 작업팀이 적합한 교육과정을 이수하도록 하십시오.

#### GT Turbo

GT 터보에는 EN 12842/B 터보체스트 등강기 ref.2256 (**그림 8-그림 12**)가 장착되어 있습니다. 퀵링크를 열어서 손상된 터보체스트를 교체한 후 적합한 토크로 닫을 수 있습니다. 퀵링크를 제거하지 말고, 다른 장치를 퀵링크에 연결하지 말고, 퀵링크를 다른 용도로 사용하지 마십시오.

#### ANSI/ASSE 사용.

ANSI/ASSE Z359.11 (미국 규정)에 맞는 사용을 위해 인증받은 모델이 **표 A**에 기재되어 있으며 해당 제품 라벨에 표시되어 있습니다.

이 매뉴얼의 사용 지침뿐만 아니라 각각의 ANSI 인증 안전벨트와 함께 제공되는 설명서의 지침을 따르십시오. 안전벨트의 최종 사용자에게는 두 가지 매뉴얼과 설명서가 모두 제공되어야 합니다.

#### EAC 사용.

EAC (러시아-벨라루스-카자흐스탄-아르메니아-키르기스스탄 규정)에 맞는 사용을 위해 인증받은 모델이 **표 A**에 기재되어 있으며 해당 제품 라벨에 표시되어 있습니다.

#### 재검사

눈에 보이는 부분에 대한 정상적 확인 이외에, 장비를 사용하기 전후에 12개월 이상의 제품 사용 경력을 지닌 자격 있는 사람

이 제품을 검사해야 합니다. 검사일자 및 그 확인 작업을 제품수명카드에 기록하십시오. 이 문서를 제품수명이 지속하는 동안 확인 및 참조용으로 보관하십시오. 제품에 마킹한 글자를 읽을 수 있는지 확인합니다.

다음과 같은 결함 중 하나라도 있는 경우, 제품을 더는 사용하지 않습니다.

• 하중을 받는 줄에 절단 및/또는 불에 탄 자국이 있을 때

- 하중을 받는 벨트에 절단 및/또는 불에 탄 자국이 있을 때
- 안전 버클에 변형 및/또는 균열이 있을 때
- 금속 요소의 표면 상태를 심하게 변형하는 부식(사포로 가볍게 문질러서 제거되지 않는 경우)
- 버클에서 줄이 잘 움직이지 않을 때
- 버클을 잘못 잠겼을 때
- 카라비너를 같은 모델의 제품으로 교체하는

한 가지 소재품이나 부품들에 마모 흔적이나 손상이 있을 때는 조금만 의심이 있어도 바꿔주도록 합니다. 안전 시스템을 이루는 부품들은 한 번 떨어진 경우에는 손상이 있을 수 있으므로 재사용하기 전 항상 검사를 하십시오. 만약 치명적인 낙하가 있었을 경우에는 반드시 바꿔주어야 합니다. 눈에는 보이지 않더라도 구조적인 것에 손상이 있을 수 있습니다.

## 수명기간

제품수명은 제품을 처음 사용한 날로부터 10년간이며, 보관을 고려했을 때, 어떤 경우든 제조일로부터 12년이 지난 날로부터 수명이 더 연장될 수 없습니다. (예: 1998년 제품, 수명은 2030년이 끝날 때까지) 제품수명의 의미는 것: 제품사용 중단을 초래할 이유가 없고 제품을 처음 사용한 날로부터 12개월마다 적어도 한번 주기적으로 점검을 실행하고 제품수명카드에 그 결과를 기록하는 경우에 그렇습니다. 다음과 같은 상태에서는 수명이 단축될 수 있습니다; 지나친 사용, 제품 부품의 손상, 화학제품에 닿았을 때, 온도가 너무 높은 상태, 굽히거나 벗겨짐, 강한 충격, 잘못 사용했을 때나 잘못 보관한 경우. 이런 경우에는 제품의 안전을 보장할 수 없으므로 제품의 안전에 의심이 가는 경우 C.A.M.P. spa 회사나 대리점에 문의 하십시오.

## 운반

위에 열거한 위험에서 제품을 보호해서 운반하십시오.

## X - 마킹

1. 제작사이름 및 주소
2. 유럽(UE) 2016/425 규정 준수 마크
3. 제품 생산을 점검하는 기관 번호
4. 참조할 규정 및 개시 연도
5. ANSI (미국)에 맞는 사용을 위해 인증받은 모델이
6. EAC (러시아, 벨라루스- 카자흐스탄-아르메니아-키르기스스탄 규정)에 맞는 사용을 위해 인증받은 모델이
7. 장비명
8. 제품 참조
9. 제조 연월
10. 시리얼 번호
11. 치수
12. 벨트 치수

13. 사용 설명서 읽기
14. 최대 사용 무게
15. 주요 소재

**W1** - 제품 생산을 점검하는 기관

**W2** - EU 시험 테스트 인증 기관

#### **J - 수명도표**

1. 모델
2. 시리즈 넘버
3. 제조 연월
4. 구입 날짜
5. 처음 사용한 날짜
6. 사용자
7. 지시 사항
8. 12개월마다 검사
9. 날짜
10. OK
11. 이름/서명
12. 다음번 검사 날짜









## LIFE SHEET - SCHEDA DI VITA - FICHE DE DURÉE DE VIE

.....  
**1. Model** - Modello - Modèle

.....  
**2. Serial number** - Numero di serie - Numéro de série

.....  
**3. Month/Year of manufacture** - Mese/Anno di fabbricazione - Mois/Année de fabrication

.....  
**4. Purchase date** - Data di acquisto - Date de l'achat

.....  
**5. Date of first use** - Data del primo utilizzo - Date de la première utilisation

.....  
**6. User** - Utilizzatore - Utilisateur



**INSTRUCTION MANUAL  
MANUALE ISTRUZIONI  
MANUEL D'INSTRUCTIONS**

---



is a brand owned by **CAMP** SPA

**CONCEZIONE ARTICOLI MONTAGNA PREMANA**

Via Roma 23, 23834 Premana (LC) - ITALY

Tel. +39 0341 890117 Fax +39 0341 818010

[www.camp.it](http://www.camp.it) - [contact@camp.it](mailto:contact@camp.it)

